

schilick:



» schilick.fr

# 3 ÉQUIPEMENTS CULTURELS À SCHILTIGHEIM !

## LE BRASSIN

Le Brassin est taillé pour accueillir principalement le jeune public, le théâtre et la pratique artistique. Modulaire et chaleureux, c'est aussi le "sweet home" des artistes en résidences et le lieu de toutes des aventures culturelles pour les plus jeunes !

**38 RUE DE VENDENHEIM**

## LE CHEVAL BLANC

Petite salle jazzesque mais pas que ! Le Cheval Blanc est un écrin au cœur du vieux Schiltigheim qui a déjà accueilli de nombreux artistes nationaux, internationaux et locaux !

La salle de spectacle se compose de 173 places et d'un confort d'écoute incomparable pour des rencontres artistiques intimes et uniques.

**25 RUE PRINCIPALE**

## LA BRIQUETERIE

La Briqueterie est un équipement culturel aux propositions artistiques plurielles. C'est un espace qui offre de multiples possibilités d'accueils pour des moments où "être ensemble" fait sens.

La salle de spectacle, d'une capacité d'environ 1000 places, possède une belle acoustique ainsi qu'un confort esthétique et visuel de grande qualité.

**AV. DE LA 2E DIVISION BLINDÉE**



Brassin © Ville de Schiltigheim



Cheval Blanc © Paamax Pictures



Briqueterie © Paamax Pictures

# AUTANT DE POSSIBILITÉS D'ÊTRE ENSEMBLE

Le cœur battant de notre ville ce ne sont pas des lieux mais bien les gens qui le font vivre. Et, dans ce temps que nous vivons, traversé par les crises qui se succèdent, la culture est un des cœurs de Schiltigheim.

L'Echappée Belle : une saison chaleureuse, audacieuse qui accueille des artistes aux horizons larges, rêveurs engagés, porteurs d'histoire et de vivant, de spectacle vivant ! Tout au long de l'année vont se décliner sur nos scènes et dans la ville : chanson française, musique du monde, pop, soul, théâtre, cabaret, jazz d'ici et java d'ailleurs...

La saison 2024 sera l'occasion de retrouver Juliette et José James, découvrir la gouaille du chanteur Ussar, rire avec Laura Domenge, revisiter l'actualité grinçante avec les Scouts ou savourer une incroyable palette d'artistes funk, pop et jazz comme Céline Bonacina.

Rêver, sourire et partager sur plus de 50 spectacles différents, autant de possibilités d'être ensemble et de garder ce lien fédérateur qu'est la culture.

Mais au-delà d'une saison dont nous sommes fières et fiers, ce qui fait sens, c'est d'abord la défense d'un service public que nous portons à vos côtés. Accompagner la création, porter la diffusion des artistes et, par-delà nos salles, tisser ce lien avec les habitantes et les habitants de notre territoire lors de temps d'actions culturelles toujours plus importants sont autant d'objectifs essentiels pour cette saison.

Parce que la culture ne vaut que si elle est partagée, l'année sera donc jalonnée de projets artistiques dans les écoles, les collèges et lycées de la ville, de résidences d'artistes mises en oeuvre avec le service culturel de Schiltigheim dont nous saluons l'incalculable travail et l'engagement constant. Un grand merci !

C'est donc avec grand plaisir que nous vous donnons rendez-vous pour la nouvelle saison culturelle de Schiltigheim, un territoire au cœur battant.

## Danielle Dambach

Maire de Schiltigheim  
Présidente déléguée à l'Eurométropole  
de Strasbourg

## Nathalie Jampoc-Bertrand

Adjointe à la Culture,  
aux Participations Citoyennes  
et à la Politique de la Ville  
Vice-Présidente de l'Eurométropole  
de Strasbourg



4

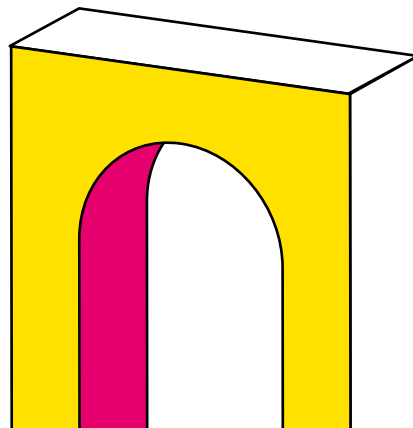

# TOUT EST CRÉATION

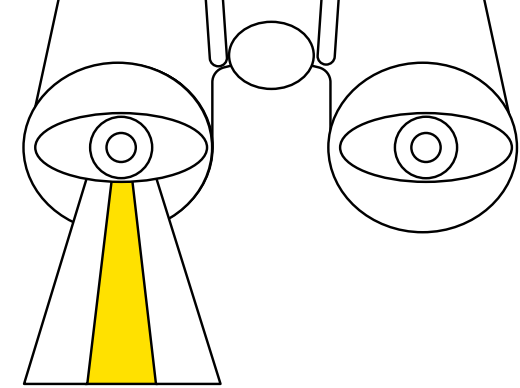

1980

L'industrie musicale, en pleine effervescence, est relancée par l'arrivée du compact disc - CD - et l'apparition des vidéos clips. L'hybridation des styles musicaux est telle que de nouvelles tendances musicales abondent le marché dans une émergence foisonnante. Certains y voient la fin du jazz qui se trouve en réalité à un tournant de son histoire. Fruit de la rencontre des nouvelles techniques d'enregistrements et du déploiement des synthétiseurs numériques, une esthétique sonore bien particulière caractérise cette période. Les musiciens n'ont jamais été plus virtuoses et inventifs.

La contreculture, sulfureuse, se vide de toutes contestations alors même que la Pop Culture ne nous a jamais quittée. Le phénomène d'appropriation dans l'art s'amplifie et marque le début d'un cycle d'auto absorption, de citations, d'emprunts, de samples. David Bowie, The Police, Tony Allen et d'autres icônes voient leur œuvre si profondément inscrite dans les mutations d'une époque, qu'ils forgent sans le savoir un point de référence que certains appelleront âge d'or.

La question du genre occupe le débat public et interroge subtilement les codes en place. Le militantisme homosexuel se heurte à l'épidémie de sida en même temps que se préfigure la convergence des luttes de minorités sexuelles trans et intersexes. L'âge de la retraite est abaissé à 60 ans et les combats pour les acquis sociaux cohabitent avec ceux pour l'environnement. L'écoféminisme, fait s'élever des voix pour la paix et contre le nucléaire.

L'ordinateur personnel se déploie dans nos vies.

2023

La persistance de ces enjeux est troublante, le temps semble s'être arrêté et vous lisez ces lignes.

Cette saison, construite avec ma collègue Sara Sghaier autour de spectacles qui ne cessent d'interroger cet héritage, a été pensée comme une ode à la liberté. Beaucoup des artistes programmés s'emparent de ces 40 années de matière et cherchent en nous leurs résonances. Au travers de la rencontre avec leurs œuvres, lors des concerts et des spectacles bien vivants, ils nous inspirent et nous font sortir d'une certaine sidération.

Ils répondent à ceux pour qui un passé connu est préférable à un avenir incertain, que tout est création.

2024

Et notre rôle devient clair. Se laisser toucher, partager, aider, agir !

## Gaël Doukkali Burel

Directeur des Affaires Culturelles  
Programmation jazz  
& musique du monde

5

# SOMMAIRE

SEPT • OCT

NOV • DÉC

## JAZZ

PAMINA BEROFF QUARTET	9
ROBINSON KHOURY	10
ABRAHAM INC.	12
BAPTISTE TROTIIGNON	15
McCOY TYNER LEGENDS	21
LES CÉLESTINS	22
LACHY DOLEY	23
BENJAMIN PETIT QUARTET	26

## MUSIQUES ACTUELLES ET DU MONDE

SEDEF ECER ET GÜLAY HACER TORUK	11
TIM DUP	13
ELECTRIK GEM	25

## THÉÂTRE

PARPAING 114 CIE - NICOLAS PETISOFF ET DENIS MALARD	27
---	----

## DANSE

LÉO WALK	16-17
----------	-------

## CLASSIQUE

VÉRA DANILINA	14
---------------	----

## JEUNE PUBLIC

LE GRAND HUIT TARTINE REVERDY	18-19
LOTTE MON AMOUR CHRISTINE OTT ET ANNE-IRÈNE KEMPF	20
BOUGRR - C <sup>IE</sup> BON GORILLE	24

JAN • FÉV

MARS

## JAZZ

CÉLINE BONACINA	28-29
DAVID LINX	32
LEHMANNS BROTHERS	36
ANTONIO FARAÒ TRIO	40
FRANÇOIS SALQUE ET VINCENT PEIRANI	42
BAIJU BHATT & RED SUN FEAT. NGUYÊN LÊ	44
GINNE MARKER	54
THOMAS ENHCO ET VASSILENA SERAFIMOVA	56-57

## MUSIQUES ACTUELLES ET DU MONDE

CONCERT DES PROFESSEURS DE L'ÉCOLE DES ARTS	34
USSAR	35
JULIETTE	48-49

## HUMOUR

LA REVUE SCOUTE	30-31
QUAND JE SERAI GRANDE, J'ÉTAIS PATRICK SWAYZE	33

## THÉÂTRE

BOB ET MOI - C <sup>IE</sup> LE BUREAU DES PAROLES	43
D'FÂMELI STRUMPFMANN - THEATER BADEN ALSACE	38
MINOS - C <sup>IE</sup> REBOND D'HISTOIRES	46-47
ARAN - CHRISTINE OTT ET SOHLBERG	52

## DANSE

L'AMBITION D'ÊTRE TENDRE	51
LA PARENTHÈSE - CHRISTOPHE GARCIA	

## CLASSIQUE

LUCIE FISCHER & YIHENG WANG	50
-----------------------------	----

## JEUNE PUBLIC

RACINES - THÉÂTRE BASCULE	37
COQUELICOTS - C <sup>IE</sup> DIRECTO CINÉMA	39
BROUTILLE - C <sup>IE</sup> BLEU RENARD	41
DANS LES BOIS - C <sup>IE</sup> ARTRA	53
LES PAS PAREILS	55
COMPAGNIE L'INDOCILE	

AVR • MAI

JUIN

## JAZZ

ISABEL SÖRLING	62
JOSÉ JAMES	72-73
HUGO DIAZ QUARTET ET DANIEL MIGLIOSI QUINTET	76-77

## MUSIQUES ACTUELLES ET DU MONDE

BATLIK	58
DZAMBO AGUSEVI ORCHESTRA	78-79

## HUMOUR

UNE NUIT AVEC LAURA DOMENGE	60-61
KLAIRE FAIT GRR LE TEMPS DES SARDINES	63

## PRINTEMPS DU FLAMENCO DU 21 AU 24 MAI

EVA LUISA ET MARIANO MARTIN	67
AMIR JOHN HADDAD TRIO	68
COMPAGNIE RAFAEL RAMÍREZ	69

## JEUNE PUBLIC

TOUT EST CHAMBOULÉ C <sup>IE</sup> EN ATTENDANT	59
BONHOMME - C <sup>IE</sup> CAKTUS	70-71
CONTRETEMPS - C <sup>IE</sup> MISTER FRED	74

## SCHILICK SOLIDAIRE

	80
--	----

## AGENDA 2023-24

	81-84
--	-------

## RÉCRÉ THÉÂTRE 2023-24

	85
--	----

## SCHILICK ON CARNET

	86-87
--	-------

## ACTION CULTURELLE

	88-92
--	-------

## CONTACT - TARIFS

	94
--	----

## VENTES - RÉSERVATIONS ABONNEMENTS

	99
--	----

## ÉQUIPE

	99
--	----

## PLAN - ACCÈS

	100-101
--	---------



# PRÉSENTATION DE SAISON

**Vous êtes invité·e·s à découvrir  
la saison culturelle 2023-24 !**

Entrée libre sur réservation  
au 03 88 83 84 85 à partir du 21 août

**MAR 12 SEPT**

19H  
BRIQUETERIE

SEPTEMBER  
سپتمبر  
EYLÜL  
SEPTIEMBRE

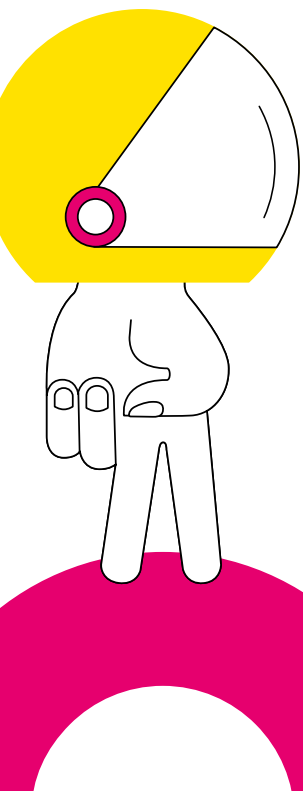

**MER 20 SEPT**

20H30  
CHEVAL BLANC

SEPTEMBER  
سپتمبر  
EYLÜL  
SEPTIEMBRE

**JAZZ  
FRANCE**

جاز  
CAZ

## PAMINA BEROFF QUARTET

UNFOLDING

### DISTRIBUTION

Pamina Beroff : voix  
Mark Priore : piano  
Juan Villarroel : contrebasse  
Elie Martin-Charrière : batterie

PREISE  
PRICES  
الأسعار  
FIYATLARI  
PRECIOS

### TARIFS

Plein 22€  
Réduit 19€  
Abonnés 16€  
Super réduit et - de 25 ans 7€  
Jeune - 18 ans 6€

*Unfolding* c'est l'épanouissement au bout du chemin qui nous mène à être adulte. On traverse des ruptures, on apprend à faire des choix, à utiliser sa voix. Pamina Beroff explore ce moment de transition et de déploiement de soi en tant qu'individu qui se construit et en tant qu'artiste.

Sur scène, elle est entourée de la fine fleur de la nouvelle scène jazz française : Mark Priore au piano, Juan Villarroel à la contrebasse et Elie Martin-Charrière à la batterie.

Un concentré de nouvelles énergies à découvrir !

#jazzwoman #enchanteresse #chanteusedeJazz



**JEU 28 SEPT**

20H30  
CHEVAL BLANC

SEPTEMBER  
سبتمبر  
EYLÜL  
SEPTIEMBRE

**JAZZ  
FRANCE**

جاز  
CAZ

# ROBINSON KHOURY

## BROKEN LINES

### DISTRIBUTION

Robinson Khoury : trombone  
Pierre Tereygeol : guitare et voix  
Mark Priore : piano  
Etienne Renard : contrebasse  
Elie Martin-Charrière : batterie

### TARIFS

Plein 26€  
Réduit 23€  
Abonnés 20€  
Super réduit et - de 25 ans 7€  
Jeune - 18 ans 6€

En suivant l'actualité de Robinson Khoury, on se demande quand il ne joue pas du trombone ! Jazz-rock de *Sarab* qui enflamme les salles, collectif Octotrip où trombones et tubas défient les arrangements "traditionnels", soliste du prestigieux *Metropole Orkest*, Robinson Khoury participe à la relève énergétique du trombone français.

Après un premier album intense, bouillonnant, imprévisible, bref un petit pavé dans la mare de cuivre ! Il récidive aujourd'hui avec les mêmes comparses, la même complicité qui anime cordes et vent et une énergie renouvelée tout en finesse.

#trombone #nominationvictoiresjazz2023

PREISE  
PRICES  
الأسعار  
FIYATLARI  
PRECIOS

**MER 5 OCT**

20H30  
CHEVAL BLANC

OKTOBER  
OCTOBER  
أكتوبر  
EKİM  
OCTUBRE

**LECTURE  
MUSICALE  
FRANCE  
TURQUIE**

VORLESEN  
READING  
قراءة موسيقية  
OKUMA  
LECTURA

# SEDEF ECER ET GÜLAY HACER TORUK

## TRÉSOR NATIONAL

D'APRÈS LE ROMAN *TRÉSOR NATIONAL DE SEDEF ECER* - JC LATTÈS - 2021

### DISTRIBUTION

Sedef Ecer : voix  
Gülay Hacer Toruk :  
chant et bendir  
Victoire Berger Perrin :  
mise en scène  
Devrim Alpöge :  
montage vidéo  
Frédérique Mathieu :  
coaching vocal

### TARIFS

Plein 16€  
Réduit 13€  
Abonnés 10€  
Super réduit et - de 25 ans 7€  
Jeune - 18 ans 6€

PREISE  
PRICES  
الأسعار  
FIYATLARI  
PRECIOS

*Trésor national* est le premier roman français de la dramaturge et scénariste franco-turque Sedef Ecer. Accompagnée par l'une des plus belles voix turques, Gülay Hacer Toruk et d'anciennes séquences de l'âge d'or du cinéma d'«Istanbulwood», les deux interprètes font le portrait magnifique d'une actrice et d'un pays marqué par quatre coups d'État entre 1960 et 2016.

Entre quête de vérité et hymne au cinéma, laissez-vous embarquer dans une vaste fresque peuplée de personnages attachants et de grandes figures féminines confrontées aux tourments de l'histoire, où s'entremêlent subtilement fiction et réalité.

#istanbulwood #turquie #mèrefille

Festival  
Strasbourg  
Méditer-  
rannée

**HORS SCÈNE**

Texte disponible à la librairie Totem  
36 rue Principale à Schiltigheim



MAR 10 OCT

20H30  
BRIQUETERIE

OKTOBER  
OCTOBER  
أكتوبر  
EKIM  
OCTUBRE

FUNK  
KLEZMER  
ÉTATS-UNIS

فك

# ABRAHAM INC. FEAT. DAVID KRAKAUER FRED WESLEY & SOCALLED TOGETHER WE STAND

## DISTRIBUTION

David Krakauer :  
clarinette et voix  
Fred Wesley : trombone  
et voix  
Socalled : samples, piano,  
clavier, accordéon et voix  
Sarah Mk : rappeuse  
Gary Winters : trompette  
et voix  
Jay Rodriguez : saxophone  
ténor et flûte  
Allen Watsky : guitare  
électrique et voix  
Jerome Harris : basse  
électrique et voix  
Michael Sarin : batterie

Alerte ! Le super groupe qui réunit le virtuose new-yorkais de la clarinette klezmer David Krakauer, le célèbre tromboniste Fred Wesley (James Brown, Funkadelic) et le bidouilleur de cadences hip-hop Socalled est de retour pour ce nouveau projet baptisé Abraham Inc. ! Véritable célébration festive de la collision improbable entre la tradition ashkénaze et le funk le plus brûlant, le résultat de cette rencontre au sommet a déjà conquis les amateurs d'hybridation musicale et autres mutations inattendues !  
Ce soir-là à Schiltigheim, retrouvez-nous pour une performance scénique participative à l'intensité inégalée !

#unité #tolérance #interculturalité

PREISE  
PRICES  
الأسعار  
FIYATLARI  
PRECIOS

## TARIFS

Plein 26€  
Réduit 23€  
Abonnés 20€  
Super réduit et - de 25 ans 7€  
Jeune - 18 ans 6€

SAM 14 OCT

20H30  
BRIQUETERIE

OKTOBER  
OCTOBER  
أكتوبر  
EKIM  
OCTUBRE

MUSIQUE  
ACTUELLE  
FRANCE

AKTUELLE MUSIK  
MUSIC  
موسيقى  
عصرية  
ÇAĞDAŞ MÜZİK  
MÚSICA ACTUAL

# TIM DUP LES IMMORTELLLES

## DISTRIBUTION

Tim Dup : chant claviers et  
instruments

PREISE  
PRICES  
الأسعار  
FIYATLARI  
PRECIOS

## TARIFS

Plein 23€  
Réduit 20€  
Abonnés 17€  
Super réduit et - de 25 ans 7€  
Jeune - 18 ans 6€

Il s'est passé quelque chose dans l'existence de Tim Dup. Quelque chose depuis l'intérieur semble avoir soudain percé comme une lumière de fin d'après-midi laissant éclore *Les Immortelles*.

Ce nouvel opus ébauche l'état émotionnel d'un chanteur qui n'a pas encore trente ans, déjà quatre albums au compteur, une philosophie de vie pleine de maturité et un univers puissant qui ne privilégie rien tout en mettant du soin en toute chose.

#chanson #carpediem





**DIM 15 OCT**

11H  
CHEVAL BLANC

OKTOBER  
OCTOBER  
أكتوبر  
EKIM  
OCTUBRE

**CLASSIQUE  
RUSSIE**

KLASSISCH  
CLASSIC  
كلاسيكيه  
KLASIK  
CLÁSICO

# VÉRA DANILINA

## PROGRAMME

Jean Sébastien Bach, *Prélude en mi majeur, BWV 1006*  
Antonio José, *Sonate*  
Nikita Koshkin, *Sonate n°2*  
Wolfgang Amadeus Mozart, *Sonate pour piano n°11*  
Arnaud Dumond, *Hommage à Ravel*  
Mathias Duplessy, *Cavalcade*

## Distribution

Véra Danilina : guitare

À 24 ans seulement, Véra Danilina est un phénomène ! Confondante de virtuosité et de présence scénique, habitée par la musique, la jeune artiste est promise à un bel avenir.

Le programme choisi vise à valoriser l'instrument mais pas seulement. De Bach à Duplessy, du baroque au contemporain, ce sont avant tout ses coups de cœur qu'elle partagera avec son auditoire.

#solo #classique

PREISE  
PRICES  
الأسعار  
FIYATLARI  
PRECIOS

## TARIFS

Plein 12€  
Réduit 10€  
Abonnés 8€  
Super réduit et - de 25 ans 7€  
Jeune - 18 ans 6€

**ajam**  
23-24



**VEN 20 OCT**

20H30  
CHEVAL BLANC

OKTOBER  
OCTOBER  
أكتوبر  
EKIM  
OCTUBRE

**JAZZ  
FRANCE**

جاز  
CAZ

# BAPTISTE TROTIGNON BREXIT MUSIC

## DISTRIBUTION

Baptiste Trotignon : piano  
Matt Penman : contrebasse  
Greg Hutchinson : batterie

## TARIFS

Plein 28€  
Réduit 25€  
Abonnés 22€  
Super réduit et - de 25 ans 7€  
Jeune - 18 ans 6€

PREISE  
PRICES  
الأسعار  
FIYATLARI  
PRECIOS

Avec *Brexit Music*, c'est le retour au trio de choc pour Baptiste Trotignon en fusion avec deux des plus grands groovers de la planète jazz internationale, Greg Hutchinson à la batterie et Matt Penman à la contrebasse.

Leur musique survoltée ou délicate joue en liberté un répertoire allant des Beatles à Radiohead en passant par Police, Pink Floyd, Bowie, Queen, Led Zeppelin et les Stones ! *Brexit Music* est tout sauf un clin d'œil politique, c'est une relecture brillante, originale et ludique de toutes ces chansons made in UK évocatrices, parfois nostalgiques et always good vibes !

#jazz #powertrio #popculture



VEN 27 OCT

20H30  
BRIQUETERIE

OKTOBER  
OCTOBER  
أكتوبر  
EKIM  
OCTUBRE

DANSE  
FRANCE

TANZ  
DANCE  
رقص  
DANS  
BAILAR

# LÉO WALK & LA MARCHÉ BLEUE

## MAISON D'EN FACE

### DISTRIBUTION

Léo Walk en collaboration  
avec les interprètes  
de La Marche Bleue :  
chorégraphie  
Flavien Berger :  
musique originale  
Sacha Rudy :  
musique additionnelle  
Léo Walk et Sacha Rudy :  
supervision musicale  
Garance Vallée :  
scénographie  
Maryam Nassir Zadeh :  
costumes  
Samuel Chatain et Joris  
Purgatorio : lumières  
Benoit Loisel et Pierre  
Philippe Bouard :  
régie technique

PREISE  
PRICES  
الأسعار  
FIYATLARI  
PRECIOS

### TARIFS

Plein 28€  
Réduit 25€  
Abonnés 22€  
Super réduit et - de 25 ans 7€  
Jeune - 18 ans 6€

Le jeune chorégraphe Léo Walk signe, après *Première Ride*, un deuxième spectacle qui met en mouvements une histoire peut-être encore plus personnelle : les relations tissées au sein de sa compagnie. Le voyage du groupe d'amis se fait intérieur, à la découverte d'eux-mêmes et de leur rapport aux autres. L'histoire se dévoile autour d'une scénographie qui dessine un espace à la fois étrange et familier. Une maison onirique aux courbes douces, aux proportions étonnantes et aux couleurs harmonieuses. Porter un regard nouveau sur le familier, voilà l'idée centrale de *Maison d'en face*.

#dansecontemporaine #poesie

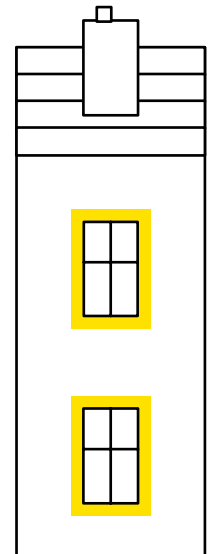



**SAM 11 NOV**

11 H ET 15H

**DIM 12 NOV**

11 H ET 15H

BRASSIN

1H - DÈS 4 ANS

NOVEMBER  
نوفمبر  
KASIM  
NOVIEMBRE

**SPECTACLE  
MUSICAL  
FRANCE**

MUSIKALISCHE DARBIETUNG  
MUSICAL PERFORMANCE  
عرض في  
MŪZIKAL GŪSTERI  
ESPECTÁCULO MUSICAL

**DISTRIBUTION**

Tartine Reverdy : voix  
et accordéon  
Anne List : voix, contrebasse,  
basse, trompette, arrangements  
et accessoires  
Joro Raharinjanahary :  
voix, percussions, guitares  
et arrangements  
Stéphane Cronenberger :  
lumière et scénographie  
Benoît Burger  
et Antony Bedez : son  
Rita Tataï - Atelier de la colombe :  
costumes  
Vidéo : Thais Breton

Allez ça tourne ! Grande roue, manèges, lumières, chansons, souvenirs, la vie quoi ! Pour son huitième spectacle, *Le grand huit*, la C<sup>ie</sup> Tartine Reverdy enfle ses vestes rouge et or et vous embarque dans un concert festif et carrément coloré ! Bien entourée de sa fidèle et talentueuse équipe, Tartine fait tourner la grande roue des chansons pour piocher dans tout son répertoire. Venez partager cette grande fête !

#fête #concert #famille

# LE GRAND HUIT

C<sup>IE</sup> TARTINE REVERDY



Dans le cadre  
de la 11<sup>e</sup> édition  
de Schilick on  
Carnet les 10, 11  
et 12 novembre  
2023

PREISE  
PRICES  
الأسعار  
FIYATLARI  
PRECIOS

**TARIFS**  
Plein 8€  
Super réduit, - de 25 ans  
et abonnés 7€  
Jeune - 18 ans 6€





**MER 22 NOV**

15H

**SAM 25 NOV**

17H

CHEVAL BLANC  
50 MIN - DÈS 3 ANS

SCOLAIRES  
MAR 21 + JEU 23 + VEN 24 NOV  
9H30 ET 14H45

NOVEMBER  
نوفمبر  
KASIM  
NOVIEMBRE

**CINÉ  
CONCERT  
FRANCE**

CINE CONCIERTO  
سينما حفلية  
SINEMA KONSERI

**VEN 24 NOV**

20H30  
BRIQUETERIE

NOVEMBER  
نوفمبر  
KASIM  
NOVIEMBRE

**JAZZ  
ÉTATS-UNIS  
ITALIE**

جاز  
CAZ

# LOTTE MON AMOUR

## CONTES ET LÉGENDES DE LOTTE REINIGER

CHRISTINE OTT ET ANNE-IRÈNE KEMPF

### DISTRIBUTION

Christine Ott : piano,  
ondes martenot et petites  
percussions  
Anne-Irène Kempf :  
alto, darbouka et petites  
percussions  
Mathieu Gabry :  
ingénieur du son

### TARIFS

Plein 8€  
Super réduit, - de 25 ans  
et abonnés 7€  
Jeune - 18 ans 6€

À l'aide des ondes Martenot, figurant parmi les premiers instruments électroniques, Christine Ott retranscrit musicalement et sculpte par le son la féerie ornementale des courts métrages d'animation de Lotte Reiniger, pionnière du cinéma d'animation au début du XX<sup>e</sup> siècle avec ses silhouettes en papier. Avec l'accompagnement à l'alto et à la darbouka d'Anne-Irène Kempf, les deux artistes présentent un travail tout en délicatesse d'après une source d'inspiration incroyable. Des trésors à découvrir !

#animation #illustration #theatredombre  
#contesetlegendes

### HORS SCÈNE

*Du capteur à la musique*

Avec certains capteurs, on peut faire de la musique avec tout, des objets, des légumes, soi-même... Rdv le 22.11 à 14h - Halles du Scilt  
Dès 3 ans - 3€/enfant - Inscription au 03 88 83 84 85

# McCOY TYNER LEGENDS

## A MUSICAL TRIBUTE TO THE LEGACY OF MCCOY TYNER

### DISTRIBUTION

Avery Sharpe : basse  
Antonio Faraò : piano  
Ronnie Burrage : batterie  
Chico Freeman : saxophone  
Steve Turre : trombone

### TARIFS

Plein 30€  
Réduit 26€  
Abonnés 22€  
Super réduit et - de 25 ans 8€  
Jeune - 18 ans 6€

**JAZZDOR**  
SCÈNE DE MUSIQUES ACTUELLES  
STRASBOURG

Disparu en mars 2020 à l'âge de 81 ans, McCoy Tyner figure incontestablement au panthéon des génies du piano qui, au tournant des années 60, propulsèrent le jazz dans la modernité. Entré dans la légende pour sa participation au mythique quartet de John Coltrane, ce styliste flamboyant aura au fil des années creusé son sillon personnel en parcourant sur la base d'un hard bop mâtiné de jazz modal toutes les formes de musiques issues de la tradition afro-américaine. Nul mieux que le bassiste Avery Sharpe, qui pendant plus de vingt ans l'accompagna au sein d'innombrables formations, n'était en mesure de rendre compte de cette diversité. À la tête d'un All-Stars international et intergénérationnel, il puise ici dans le vaste catalogue de compositions du pianiste pour en révéler, à travers une musique lyrique, énergique et colorée, l'extraordinaire richesse d'invention.

#legacy #pianolegend #modaljazz

Clôture  
Jazzdor

Soirée  
parrainée par  
la Région  
Grand Est



MER 29 NOV

20H30  
CHEVAL BLANC

NOVEMBER  
نوفمبر  
KASIM  
NOVIEMBRE

JAZZ NEW  
ORLEANS  
FRANCE

جاز  
CAZ

DIM 3 DÉC

20H  
CHEVAL BLANC

DEZEMBER  
DECEMBER  
ديسمبر  
ARALIK  
DICIEMBRE

ROCK  
BLUES  
AUSTRALIE

ROCA  
روك  
KAYA

# LES CÉLESTINS...

## ... INOXYDABLES !

### DISTRIBUTION

Christophe Burger : saxophones et chant  
Georges Isenmann : trombone  
Pierre Isenmann : cornet  
Robert Mérian : clarinette et saxophones  
Jean-Louis Fernandez : batterie  
Paul Isenmann : soubassophone  
Alain Muller : piano  
Jean-Marie Wihlm : banjo

### TARIFS

Plein 26€  
Réduit 23€  
Abonnés 20€  
Super réduit et - de 25 ans 7€  
Jeune - 18 ans 6€

Les plus de cinquante années de Jazz New Orleans n'ont fait qu'affiner et lustrer la patine des Célestins. Après le disque vinyle et de multiples CD, c'est par la publication d'un livre qu'il est désormais possible de mesurer l'étendue de leur carrière tant locale qu'internationale.

Et c'est à Schiltigheim, au Cheval Blanc en particulier, qu'ils font halte cette année encore comme pour donner raison au poète ou plutôt à la poétesse "(...) ce jazz de la New Orleans, ce brasier de liberté créé par les descendants d'esclaves qui, à l'instar des Célestins, a su traverser les lustres sans perdre sa flamme."

#jazzneworleans #culte #incontournable

PREISE  
PRICES  
الأسعار  
FIYATLARI  
PRECIOS



# LACHY DOLEY

## THE LACHY DOLEY GROUP

### DISTRIBUTION

Lachy Doley : orgue et voix  
Joel Burton : basse  
Jackie Barnes : batterie

### TARIFS

Plein 26€  
Réduit 23€  
Abonnés 20€  
Super réduit et - de 25 ans 7€  
Jeune - 18 ans 6€

PREISE  
PRICES  
الأسعار  
FIYATLARI  
PRECIOS

Mesdames et Messieurs ! Lachy Doley, le « Jimi Hendrix de l'orgue Hammond » est en concert dans le Grand Est et il ne faut pas rater ça ! Rendu célèbre par des vidéos devenues virales sur internet, Lachy Doley est aujourd'hui l'organiste australien de blues, soul, rock le plus célèbre au monde ! Un artiste qui peut aussi bien chouchouter que marteler les sons les plus incroyables d'un clavier : des sons intenses, féroces voire même transcendants... D'une puissance énorme, le Lachy Doley Group propose un son unique en son genre et officiera en trio au Cheval Blanc avec Jackie Barnes à la batterie et Joel Burton à la basse.

#hammondorgan #vintagekeys #bluesmusic





## SAM 9 DÉC

17H  
BRASSIN  
45 MIN - DÈS 5 ANS

SCOLAIRES  
VEN 8 DÉC - 9H30 ET 14H45

# BOUGRR

## C<sup>IE</sup> BON GORILLE

### DISTRIBUTION

Lionel Grob : chant, guitare, basse et ukulélé  
Guillaume Schleer : accordéon, piano et chant  
Jean-Luc Falbriard : mise en scène  
Chris Caridi : lumières  
Sébastien Kanmacher : son  
Solène Noël Dupont et Lionel Grob : vidéos

### TARIFS

Plein 8€  
Super réduit, - de 25 ans et abonnés 7€  
Jeune - 18 ans 6€

DEZEMBER  
DECEMBER  
ديسمبر  
ARALIK  
DICIEMBRE

## VOLEURS ET ENVOLEURS DE CHANSONS FRANCE

LIED  
SONG  
آغاني  
ŞARKI  
CANSIÓN

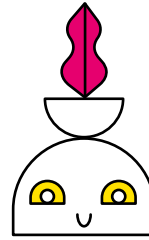

Bougrrr et Bigrr sont des voleurs d'airs ! Les seuls trucs qui ont de la valeur pour ces deux-là, ce sont les mots jolis et les belles mélodies. Ils les volent et les envoient ! Ces deux cambrioleurs complices ont plus d'une chanson dans leurs sacs à malices et vont vous les chanter avec humour, énergie et émotion ! Les chansons de ce spectacle à l'envolée ont été écrites avec des enfants. Et c'est pour ça qu'elles sont plus précieuses que des diamants !

#humour #complices #énergie

PREISE  
PRICES  
الأسعار  
FIYATLARI  
PRECIOS



24

## JEU 14 DÉC

20H30  
BRIQUETERIE

DEZEMBER  
DECEMBER  
ديسمبر  
ARALIK  
DICIEMBRE

## MUSIQUE DU MONDE FRANCE

WELTMUSIK  
WORLD MUSIC  
موسيقى عالمية  
DÜNYA MÜZİĞİ  
MÚSICA DEL MONDO

# ELECTRIK GEM

## RADIOPOLIS PROJEKT

### DISTRIBUTION

Grégory Dargent : guitare électrique et direction  
Frédéric Guérin : batterie  
Fanny Lasfargues : basse  
Etienne Gruel : percussions  
Fabien Guyot : percussions  
Ruben Tenenbaum : violon  
Dimitar Gougov : gadulka  
Nicolas Beck : tarhu  
Anil Eraslan : violoncelle  
Yves Beraud : accordéon et chant  
Jean-Louis Marchand : clarinette basse  
Jean Lucas : tuba, trombone  
Christine Clement : voix  
Awena Burgess : voix  
Jeanne Barbieri : voix

PREISE  
PRICES  
الأسعار  
FIYATLARI  
PRECIOS

### TARIFS

Plein 25€  
Réduit 22€  
Abonnés 19€  
Super réduit et - de 25 ans 7€  
Jeune - 18 ans 6€

Le groupe Electrik GEM [Grand ensemble de la Méditerranée] rassemble des musiciens d'horizons et de genres multiples, emmenés par Grégory Dargent. Les accents balkaniques répondent aussi bien aux déchaînements d'une guitare saturée qu'aux mélodies du oud ou du tarhu. Dense et chaotique, l'itinéraire de du groupe suit des ruelles encombrées, des marchés aux senteurs contrastées, des quais surpeuplés pour revisiter une métropole imaginaire où se croise toute la diversité du monde. Sur scène, leur nouvelle création s'annonce exaltante !

#méditerranée #GrandEnsemble #voyagemusical



25

MAR 19 DÉC

20H30  
CHEVAL BLANC

DEZEMBER  
DECEMBER  
ديسمبر  
ARALIK  
DICIEMBRE

JAZZ  
FRANCE

جاز  
CAZ

# BENJAMIN PETIT QUARTET

## DEAR JOHN

### DISTRIBUTION

Benjamin Petit : saxophone  
Julia Perminova : piano  
Raphaël Pannier : batterie  
Jérémy Bruyère : contrebasse

### TARIFS

Plein 26€  
Réduit 23€  
Abonnés 20€  
Super réduit et - de 25 ans 7€  
Jeune - 18 ans 6€

Plus qu'un hommage, *Dear John*, le 2<sup>e</sup> album du saxophoniste Benjamin Petit est conçu comme une lettre adressée à John Williams.

Le musicien y réarrange dans l'univers jazz les plus beaux titres du compositeur américain signant des compositions à la fois personnelles et universelles qui réunissent le groove de Kenny Garrett et les étoiles de bandes originales de film. Immanquable !

*"John Williams m'a marqué et a marqué toute ma génération. J'avais envie d'être un vecteur de prolongation et de transmission de son génie musical"*  
Benjamin Petit.

#sax #musiquedefilm

26

JEU 21 DÉC

20H  
BRASSIN  
11H10 - DÈS 15 ANS

DEZEMBER  
DECEMBER  
ديسمبر  
ARALIK  
DICIEMBRE

RÉCIT  
THÉÂTRE  
FRANCE

THEATER  
مسرح  
TIYATRO  
TEATRO

# PARPAING

## 114 C<sup>IE</sup> - NICOLAS PETISOFF ET DENIS MALARD

### DISTRIBUTION

Nicolas Petisoff : concepteur,  
auteur et comédien  
Denis Malard : concepteur  
et régisseur général  
Guillaume Bertrand :  
musicien-compositeur

### TARIFS

Plein 18€  
Réduit 15€  
Abonnés 12€  
Super réduit et - de 25 ans 7€  
Jeune - 18 ans 6€

PREISE  
PRICES  
الأسعار  
FIYATLARI  
PRECIOS

À qui les secrets de famille font-ils du bien ?

Voici l'interrogation principale de *Parpaing*, premier texte de Nicolas Petisoff. Le comédien y raconte son parcours. Celui d'un enfant qui, quoi qu'il arrive, se réveille les matins parce qu'il y a forcément un demain. Celui d'un jeune adulte qui doit décider comment se présenter au monde parce qu'il faut bien être quelqu'un. Celui d'un jeune homme dans une petite ville du centre de la France.

D'étape en étape nous accompagnons cet homme en devenir, qui construit son identité, parpaing après parpaing. Mais que se passe-t-il lorsque ce que l'on a choisi d'être ne colle plus avec la réalité que l'on découvre ?

#parcours #identite

27







**MER 10 JAN**

20H30  
CHEVAL BLANC

JANUAR  
JANUARY  
يناير  
OCAK  
ENERO

**JAZZ  
FRANCE**

جاز  
CAZ

# CÉLINE BONACINA

## JUMP !

### DISTRIBUTION

Céline Bonacina :  
saxophone baryton  
Rachel Eckroth : claviers et voix  
Chris Jennings : contrebasse  
John Hadfield : batterie

PREISE  
PRICES  
الأسعار  
FIYATLARI  
PRECIOS

### TARIFS

Plein 26€  
Réduit 23€  
Abonnés 20€  
Super réduit et - de 25 ans 7€  
Jeune - 18 ans 6€

Au fil de déjà cinq albums en leader et de différentes collaborations, Céline Bonacina s'affirme comme l'une des musiciennes les plus captivantes de la scène jazz ! *JUMP !* né de l'envie de se replonger dans les influences américaines de sa jeunesse musicale. *JUMP !* est une évocation, un penchant amoureux pour une musique haute en couleur, énergique et malicieuse.

#jazz #sax # jazzrock

**DU 12 JANV  
AU 18 FÉV**

20H30  
LES DIMANCHES - 17H  
BRIQUETERIE

JANUAR  
JANUARY  
يناير  
OCAK  
ENERO

**THÉÂTRE  
HUMOUR  
CABARET  
FRANCE**

HUMOR  
فكاهة  
MIZAH

# LA REVUE SCOUTE

En 2024, cela fera cinquante ans que le Café-théâtre de l'Ange d'Or ouvrit ses portes dans le pittoresque quartier de la Krutenau à Strasbourg.  
L'Ange d'Or fut le berceau, autant dire la couveuse, de ce bébé prématuré qui deviendra plus tard la Revue Scoute.

PREISE  
PRICES  
الأسعار  
FIYATLARI  
PRECIOS

## TARIFS

Tarif plein 32€  
Tarif réduit 29€  
Tarif groupe 29€  
Tarif abonné 26€  
Tarif partenaire 26€  
Tarif super réduit 10€  
Tarif carte Culture,  
Atout voir et - de 18 ans 6€

## BAR/RESTO

Vous pouvez dîner au Resto Scout avant les spectacles du mardi au samedi soir à partir de 18h30 ainsi qu'après le spectacle le dimanche uniquement  
Réservation impérative au 06 11 53 54 82 dans la limite des places disponibles et hors soirées privées/entreprises

En 1974 donc, naquit également Sébastien Loeb qui court toujours comme la Revue, le Prince Louis de Bourbon, duc d'Anjou, aîné des Capétiens et chef de la maison de France, qui est appelé araignée, contrairement à la Revue (encore qu'une fondatrice avait pour totem Tarentule astigmatte !)... Autre rejeton de cette fameuse année, Cyril Hanouna... Histoire de démontrer qu'une année parfaite, ça n'existe pas.  
Cinquante ans plus tard, ces « indianer Jaunes » de la Krutenau ont-ils laissé à leurs héritiers l'envie d'être encore les découvreurs de l'humour circuit court, les défricheurs du calembour de terroir, les chercheurs d'or de l'absurde dans la mine sans fond d'une humanité en déshérence !

Pour le savoir, rendez-vous dès janvier 2024 dans tous les lieux de diffusion de la culture qui ont courageusement choisi de programmer la Revue Scoute dans une époque où sortir de la pensée unique devient inique, où ne pas être « en même temps » c'est être à contretemps, où Descartes lui-même devient un philosophe qu'on plote !

Grâce à la Revue Scoute, les catarrheux pourront vivre une embellie pulmonaire, les pruriteux gagneront au grattage, les goitreux croîtront et les grincheux grunges grinceront gravement.

Tous ensemble, avec la Revue Scoute, nous retrouverons confiance dans un avenir dont, dès à présent, on ne peut plus se passer !  
Ainsi soit-il !

#incontournable #humourcircuitcourt #revuesatirique



Spectacle  
d'humour en  
français

Billetterie  
à partir  
du 28  
novembre

Production  
Acte 5

Coréalisation  
Acte 5  
et Ville de  
Schiltigheim



MER 17 JANV

20H30  
CHEVAL BLANC

JANUAR  
JANUARY  
يناير  
OCAK  
ENERO

JAZZ  
FRANCE  
BELGIQUE  
SARDAIGNE

جاز  
CAZ

JEU 18 JAN

20H  
BRASSIN  
11H10 - DÈS 10 ANS

JANUAR  
JANUARY  
يناير  
OCAK  
ENERO

HUMOUR  
FRANCE

HUMOR  
فكاهة  
MIZAH

# DAVID LINX GUILLAUME DE CHASSY MATTEO PASTORINO

## ON SHOULDERS WE STAND TRANSCRIPTIONS

### DISTRIBUTION

David Linx : chant  
Guillaume de Chassy : piano  
Matteo Pastorino : clarinettes

### TARIFS

Plein 26€  
Réduit 23€  
Abonnés 20€  
Super réduit et - de 25 ans 7€  
Jeune - 18 ans 6€

Alors que David Linx, référence incontournable du jazz vocal masculin, ancre sa singularité tout autant dans la culture afro-américaine que dans les musiques européennes, Guillaume de Chassy, pianiste transfrontalier entre jazz et classique excelle dans l'art de croiser les langages musicaux.

Le duo s'emmène vers un trio au-delà de la virtuosité, vers une douceur divine que le clarinetiste sarde de Matteo Pastorino sublime en phrasés poétiques et son magistral.

#jazz

PREISE  
PRICES  
الأسعار  
FIYATLARI  
PRECIOS

### DISTRIBUTION

Chloé Oliveres : écriture et interprétation  
Papy : mise en scène  
Émilie Roy : scénographie  
Arnaud Le Dû : lumières  
Sarah Dupont : costume  
Laëtitia Pré : chorégraphe  
Richard Darbois : voix off

### TARIFS

Plein 22€  
Réduit 19€  
Abonnés 16€  
Super réduit et - de 25 ans 7€  
Jeune - 18 ans 6€

PREISE  
PRICES  
الأسعار  
FIYATLARI  
PRECIOS

# QUAND JE SERAI GRANDE, JE SERAI PATRICK SWAYZE

## DE ET AVEC CHLOÉ OLIVERES

Chloé naît dans les années quatre-vingt, grandit entre une mère gaucho MLF et les icônes de sa génération : le Patrick Swayze de *Dirty Dancing* et de *Ghost* et les spectacles de Patrice Chéreau et de Pina Bausch. Enfant, elle décide qu'elle sera comédienne pour vivre d'amour avec Patrick !

Aujourd'hui, féministe et midinette ou midiniste et féminette, elle se lance seule en scène avec *Quand je serai grande, je serai Patrick Swayze* où elle joue ses grandes déceptions et ses petites victoires avec beaucoup d'autodérision, un sens du tragique, une chanson en yaourt, quelques personnages et pas mal de danse lascive !

#feminette #midiniste

HORS SCÈNE

Texte disponible à la librairie Totem  
36 rue Principale à Schiltigheim

**DIM 21 JAN**

17H  
CHEVAL BLANC

JANUAR  
JANUARY  
يناير  
OCAK  
ENERO

**CLASSIQUE  
MUSIQUES DU MONDE  
ET ACTUELLES  
FRANCE**

KLASSISCH  
CLASSIC  
موسيقى عالمية  
KLASIK  
CLÁSICO

# CONCERT DES PROFESSEURS DE L'ÉCOLE DES ARTS

CARTE BLANCHE

Entrée libre dans la limite  
des places disponibles

Ce rendez-vous annuel est l'occasion idéale d'écouter un répertoire varié interprété par les professeurs du Pôle Musique de l'École des Arts de Schiltigheim. Artistes de haut niveau, habitués des scènes locales voire internationales, ils vous proposent un voyage musical à la découverte de compositeurs connus et moins connus mais aussi de compositions personnelles. En duo, trio ou autres ensembles à géométrie variable, c'est un concert enthousiasmant, haut en couleur et plein de surprises qui vous attend !

#ecoledesartsenscene



34

**VEN 26 JAN**

20H30  
CHEVAL BLANC

JANUAR  
JANUARY  
يناير  
OCAK  
ENERO

**CHANSON  
POP  
FRANCE**

LIED  
SONG  
اغاني  
ŞARKI  
CANSIÓN

# USSAR ÉTENDARD

## DISTRIBUTION

Emmanuel Trouvé :  
chant et machines  
Mathieu Gramoli : batterie  
Marc Antoine Perriot : guitare  
Clément Foret : son

PREISE  
PRICES  
الأسعار  
FIYATLARI  
PRECIOS

## TARIFS

Plein 20€  
Réduit 17€  
Abonnés 14€  
Super réduit et - de 25 ans 7€  
Jeune - 18 ans 6€

Nouvel  
album  
Mars 2023

UssaR, c'est ce garçon aux grandes mains et à l'oreille curieuse nourri au rap, au rock 70's et aux solos de piano. C'est d'abord sur scène qu'on a pu découvrir Emmanuel Trouvé aka UssaR aux claviers ou aux machines pour Kery James, Charlélie Couture ou encore DJ Pone. Pianiste, producteur et beatmaker, Emmanuel est ensuite chanteur et il s'appellera UssaR, référence croisée au roman d'aventure de Jean Giono et à la série animée Les Lascars. Mélancolique, sensible, éminemment texturée, sa musique est une hybridité. Pop urbaine, chanson électronique, variété du futur ? Qu'importe, c'est au cœur que s'adressent ses textes et mélodies.

#chansonfrancaise #textes



35



**MER 31 JAN**

20H30  
CHEVAL BLANC

JANUAR  
JANUARY  
يناير  
OCAK  
ENERO

**JAZZ  
FUNK  
FRANCE**

جاز  
CAZ

# LEHMANNS BROTHERS

## THE YOUNGLING VOL.2

### DISTRIBUTION

Julien Anglade : chant et clavier  
Alvin Amaizo : guitare  
Clément Jourdan : basse  
Dorris Biayenda : batterie et percussions  
Jordan Soivin : trombone

### TARIFS

Plein 26€  
Réduit 23€  
Abonnés 20€  
Super réduit et - de 25 ans 7€  
Jeune - 18 ans 6€

Les Lehmanns Brothers relèvent le défi du mix jazz, funk et afrobeat. Derrière ce son unique fait de rythmes explosifs et de voix incroyables, on retrouve les influences de James Brown, Jamiroquai ou The Roots. Leurs concerts sont généreux, exaltants et chaleureux. Une vraie décharge de joie et d'énergie positive, qui donne des fourmis dans les jambes !

#jazz #funk #band

PREISE  
PRICES  
الأسعار  
FIYATLARI  
PRECIOS



36

**SAM 3 FÉV**

17H  
BRASSIN  
35 MIN - DÈS 4 ANS

FEBRUAR  
FEBRUARY  
فبراير  
ŞUBAT  
FEBRERO

SCOLAIRES  
JEU 1ER - 9H15 - 10H45 ET 14H45  
VEND 2 FÉV - 9H30 ET 14H45

# RACINES

## THÉÂTRE BASCULE



### DISTRIBUTION

Stéphane Fortin :  
écriture, scénographie,  
mise en scène et jeu  
Julien Pulicani : régie  
et accessoiriste plateau  
Emmanuel Six :  
espace sonore et musical  
Béatrice Laisné :  
costumes et couture  
Laurianne Marié :  
création objets et dessins  
Thierry Delhomme :  
regard extérieur  
Dorian Fremiot-Furet et Jean  
Claude Furet : construction  
et implantation lumière

### TARIFS

Plein 8€  
Super réduit, - de 25 ans  
et abonnés 7€  
Jeune - 18 ans 6€

PREISE  
PRICES  
الأسعار  
FIYATLARI  
PRECIOS

Un personnage regarde des photos de famille et se souvient. " Ma mère dit que j'ai les mêmes mains que ma grand-mère... et ma grand-mère... a-t-elle les mains de sa grand-mère? "

Pour le savoir, il replonge en enfance !

Tel un archéologue, les souvenirs lui reviennent par échantillons ou très clairement: les mauvais souvenirs, les souvenirs qui s'effritent, les souvenirs trop enfouis... Il observe et archive pour tenter de savoir d'où il vient. Peut-être faut-il remonter plus loin encore? Pour retrouver la trace d'une première main. Mais comment se souvenir?

#enfance



37

MAR 6 FÉV

20H  
CHEVAL BLANC  
1H40 - DÈS 12 ANS

FEBRUAR  
FEBRUARY  
فبراير  
ŞUBAT  
FEBRERO

THÉÂTRE  
FRANCE  
ALLEMAGNE

THEATER  
مسرح  
TIYATRO  
TEATRO

# D'FÀMELI STRUMPFMANN

THEATER BADEN ALSACE

DANS LE CADRE DES ACTIONS MUNICIPALES EN FAVEUR DE LA CULTURE RHÉNANE

## DISTRIBUTION

Pierre Kretz : auteur  
Léa Zehaf, Marie Wuillème,  
Henrietta Teipel, Rachel  
Bernardinis et Luc Fontaine :  
comédiens  
Edzard Schoppmann :  
mise en scène

## TARIFS

Plein 16€  
Réduit 13€  
Abonnés 10€  
Super réduit et - de 25 ans 7€  
Jeune - 18 ans 6€

Une histoire théâtrale ou un théâtre de l'histoire ? Les années cinquante touchent à leur fin. L'Alsace est redevenue française depuis une quinzaine d'années, mais elle reste meurtrie par les années de guerre. Dans la famille Strumpfmann, le père, ancien incorporé de force, a du mal à comprendre ses filles tournées vers l'avenir, la société de consommation et la musique yéyé. Tandis que la mère, qui écoute des Schlager sur les radios allemandes, tente de maintenir la cohérence familiale, le quotidien est chahuté par les vagues d'un monde en évolution sociale et culturelle. *D'fàmeli Strumpfmann* est un exemple merveilleux de la culture et de l'identité alsacienne, des forces et des faiblesses d'une région à l'Histoire singulière.

#alsace #histoire #60'

PREISE  
PRICES  
الأسعار  
FIYATLARI  
PRECIOS



///  
Spectacle  
en alsacien  
surtitré  
en français

JEU 8 FÉV

20H  
BRASSIN  
1H15 - DÈS 15 ANS  
SCOLAIRE - 14H30

FEBRUAR  
FEBRUARY  
فبراير  
ŞUBAT  
FEBRERO

SPECTACLE  
VISUEL ET  
MUSICAL  
FRANCE

MUSIKALISCHE DARBIETUNG  
MUSICAL PERFORMANCE  
عرض في  
MÜZİKAL GÖSTERİ  
ESPECTÁCULO MUSICAL

# COQUELICOTS

## C<sup>IE</sup> DIRECTO CINÉMA

Artistes  
en  
résidence

## DISTRIBUTION

Sherley Freudenreich : artiste  
visuelle et direction artistique  
Sandrine Beau et Sherley  
Freudenreich : textes / Philippe  
Rieger : musique / Mallaury  
Miliani : jeu / Samuel Higon :  
comédien et interprète LSF  
Éric Domenicone : dramaturgie  
Antje Schur : chorégraphie  
et mise en scène  
Bruno Dreyfurst : direction  
d'acteur.actrices et mise  
en scène / Albane Aubin :  
conception et construction  
scénique / Jérémy Monti :  
régie générale

## TARIFS

Plein 16€  
Réduit 13€  
Abonnés 10€  
Super réduit et - de 25 ans 7€  
Jeune - 18 ans 6€

PREISE  
PRICES  
الأسعار  
FIYATLARI  
PRECIOS

Des joues rouges, comme un coquelicot. Celui qui nous surprend au printemps ! Un spectacle comme un récit choral où le public devient le confident des états d'âme amoureux des personnages. Sur scène, la C<sup>ie</sup> Directo Cinéma dessine des images en temps réel et les accompagne d'une création musicale et l'on assiste à la rencontre avec l'autre et l'enjeu de rendre la poésie accessible, populaire, vivifiante et joyeuse.

#récit #poésie



## HORS SCÈNE

Les écritures anonymes  
Envoyez-nous le récit de vos premiers  
émois amoureux ! Anonymisé et mis en valeur en valeur,  
nous les exposerons avant le spectacle, pour découvrir la diversité  
des expériences amoureuses adolescentes.  
Envoi avant le 29 janvier 2024 à culture@ville-schiltigheim.fr

///  
Spectacle  
traduit en langue  
des signes



MER 14 FÉV

20H30  
CHEVAL BLANC

FEBRUAR  
FEBRUARY  
فبراير  
SUBAT  
FEBRERO

JAZZ  
ITALIE

جاز  
CAZ

# ANTONIO FARAÒ TRIO

## DISTRIBUTION

Antonio Faraò : piano  
Yuri Goloubev : contrebasse  
Vladimir Kostadinovic : batterie

Antonio Faraò, brillant pianiste de jazz, est remarquable pour son jeu chaleureux et puissant, son sens du swing et du rythme.

Très productif sur les scènes internationales depuis plus de 30 ans, s'illustrant lors de belles collaborations avec André Ceccarelli, Benny Golson, Joe Lovano, Marcus Miller, Bireli Lagrene, Jack Dejohnette..., Antonio Faraò distillera sur la scène du Cheval Blanc ses compositions et standards avec une virtuosité et une sensibilité unique.

#jazzpiano #powertrio #virtuose

PREISE  
PRICES  
الأسعار  
FIYATLARI  
PRECIOS

## TARIFS

Plein 26€  
Réduit 23€  
Abonnés 20€  
Super réduit et - de 25 ans 7€  
Jeune - 18 ans 6€

MER 14 FÉV

11H - 17H  
BRASSIN  
+ 18 MOIS

FEBRUAR  
FEBRUARY  
فبراير  
SUBAT  
FEBRERO

PIÈCE  
CHORÉGRAPHIQUE  
POUR 100 PELUCHES  
FRANCE

THEATER  
مسرح  
TIYATRO  
TEATRO

# BROUTILLE

C<sup>IE</sup> BLEU RENARD

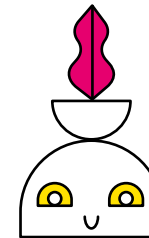

## DISTRIBUTION

Toinette Lafontaine :  
dramaturgie  
Grégoire Simon :  
composition musicale  
Avec Toinette Lafontaine  
et Grégoire Simon : Jeu  
Pauline Leurent et Ségolène  
Van Der Straten : regard  
extérieur et conseil artistique

Sur scène, les peluches sont un immense tas immobile puis elles s'animent, s'agencent en un paysage de douceur, une montagne insolite, une cabane incroyable ! Une à une, certaines prennent vie et déploient leurs mythologies drôles ou tragiques. Via la figure du doudou, *Broutille* traverse les territoires du sensible, de l'intime et examine les rapports entre humains et animaux : filiation, fraternité, espaces et territoires, disparition, protection ou vivre-ensemble...

#théâtre #peluches #ensemble

PREISE  
PRICES  
الأسعار  
FIYATLARI  
PRECIOS

## TARIFS

Plein 8€  
Super réduit, - de 25 ans  
et abonnés 7€  
Jeune - 18 ans 6€

## HORS SCÈNE

Parcours sensoriel  
pour explorer le toucher  
De 2 à 8 ans - Mercredi 14 février 2024 après  
chaque représentation - Brassin - Entrée libre



**DIM 18 FÉV**

17H  
CHEVAL BLANC

FEBRUAR  
FEBRUARY  
فبراير  
SUBAT  
FEBRERO

**JAZZ  
CLASSIQUE  
FRANCE**

جاز  
CAZ

# FRANÇOIS SALQUE ET VINCENT PEIRANI

## DISTRIBUTION

François Salque : violoncelle  
Vincent Peirani : accordéon et  
voix

## TARIFS

Plein 28€  
Réduit 25€  
Abonnés 22€  
Super réduit et - de 25 ans 7€  
Jeune - 18 ans 6€

Voilà un équipage abreuvé de classique, inspiré par les musiques du monde et cheminant sur les chemins envoûtés du jazz. Du classique, ils ont cultivé le panache et la rigueur, des musiques du monde, ils ont nourri leur imaginaire et du jazz ils ont développé l'envoûtement des rythmes et des palettes sonores !

Sur scène, le violoncelliste François Salque et l'accordéoniste Vincent Peirani conjuguent leur talent et leur virtuosité autour d'œuvres de différents répertoires pour créer un langage original et jubilatoire.

#musiquedechambre #jazz #voyage

PREISE  
PRICES  
الأسعار  
FIYATLARI  
PRECIOS



42

**JEU 22 FÉV**

20H  
SALLE DU CERCLE  
BISCHHEIM

FEBRUAR  
FEBRUARY  
فبراير  
SUBAT  
FEBRERO

**THÉÂTRE  
FRANCE**

THEATER  
مسرح  
TIYATRO  
TEATRO

1H25 - DÈS 12 ANS

SCOLAIRE  
VEND 23 FÉV - 9H30

# BOB ET MOI

## C<sup>IE</sup> LE BUREAU DES PAROLES

## DISTRIBUTION

Jules Meary et Alexandre  
Virapin : écriture  
Alexandre Virapin :  
interprétation  
Jules Meary : mise en scène  
Benoît Brochard :  
création lumière  
Marine Iger : création sonore

## TARIFS

Plein 15€  
Réduit 12€  
Abonnés 10€  
Carte Culture et Atout voir  
et - 15 ans 6€

PREISE  
PRICES  
الأسعار  
FIYATLARI  
PRECIOS

Une nuit d'insomnie, un enfant en proie à ses démons découvre Bob Marley.

Une découverte qui va changer sa vie. *Bob et moi* est un captivant voyage de Kingston à Miami via l'Europe et l'Afrique qui nous fait (re)découvrir les facettes de la Jamaïque, berceau du reggae et du mouvement rastafari.

*Bob et moi*, c'est l'histoire d'un homme, d'un peuple, d'une musique, d'une spiritualité et de l'humanité.

#rastafari #musique #icone



43



**JEU 7 MARS**

20H30  
CHEVAL BLANC

MARSCH  
MARCH  
مارس  
MART  
MARZO

**JAZZ  
SUISSE**

جاز  
CAZ

# BAIJU BHATT & RED SUN FEAT. NGUYÊN LÊ

PEOPLE OF TOMORROW

## DISTRIBUTION

Baiju Bhatt : violon,  
composition et arrangements  
Valentin Conus : saxophone  
ténor et saxophone soprano  
Mark Priore : piano  
Blaise Hommage :  
basse électrique  
Paul Berne : batterie  
Nguyễn Lê : guitare électrique

## TARIFS

Plein 26€  
Réduit 23€  
Abonnés 20€  
Super réduit et - de 25 ans 7€  
Jeune - 18 ans 6€

Un pied en Orient et un pied en Occident, le violoniste Baiju Bhatt réalise un métissage audacieux entre jazz-rock et musique indienne entre tradition et modernité. Entouré par le quintet transalpin Red Sun, un groupe alchimique où les sonorités de chacun se fondent dans une parfaite harmonie, il efface les frontières et mixe les cultures dans un feu d'artifice multicolore, virtuose et harmonieux au placement rythmique exemplaire qui sait aussi devenir romantique et aérien.

#jazz #jazzrock #worldmusic

PREISE  
PRICES  
الأسعار  
FIYATLARI  
PRECIOS



# JOURNÉE INTERNATIONALE DES DROITS DES FEMMES

VENDREDI 8 MARS

II **Être féministe, ce n'est pas remplacer un système de domination par un autre. C'est militer pour que l'égalité hommes-femmes devienne une réalité. II**

**Adèle Haenel**

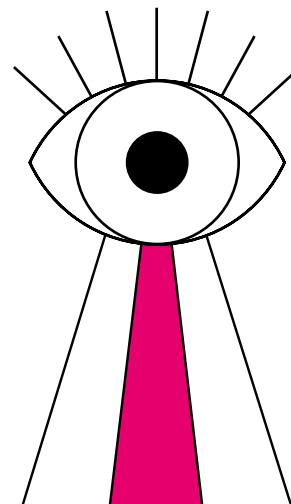
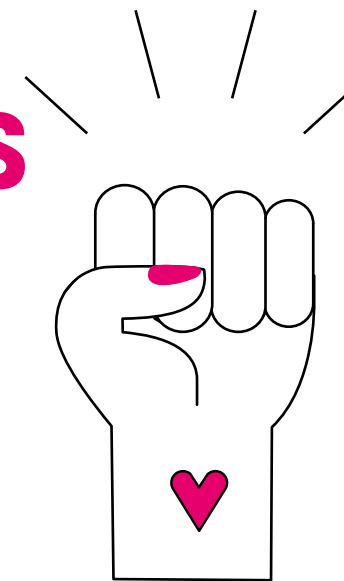

Après #metoo et alors que les inégalités persistent dans nos sociétés, comment la culture investit-elle actuellement le champ de l'égalité femme-homme, la sortie de l'invisibilité des femmes artistes, la mise en valeur de leur production ?

Autrices, artistes, metteuses en scène, musiciennes et comédiennes, quelle place et quels regards portons-nous aujourd'hui ?

Pour partager ce temps fort du 8 mars et en lien avec l'ensemble de la programmation engagée de la saison, la ville de Schiltigheim vous propose une soirée table ronde et débat au Cheval Blanc ainsi que d'autres événements à vivre sur l'ensemble de la semaine.

**Programme complet à suivre sur [www.schlick.fr](http://www.schlick.fr)**

**MAR 12 MARS**

20H  
BRASSIN

1H15 - DÈS 10 ANS

SCOLAIRE - 14H45

MARSCH  
MARCH  
مارس  
MART  
MARZO

**CONTE  
MYTHOLOGIE  
GRECQUE ET  
JEU VIDÉO  
COLLABORATIF  
FRANCE**

THEATER  
مسرح  
TIYATRO  
TEATRO

# MINOS

## C'EST REBOND D'HISTOIRES

### DISTRIBUTION

Matthieu Epp : conception  
et interprétation  
Luvan : écriture  
Catherine Sombsthay :  
scénographie  
Tristan Bordmann  
et Bart Kootstra : visuels  
Anthony Guerin : mentorat  
gameplay et code  
informatique

### TARIFS

Plein 16€  
Réduit 13€  
Abonnés 10€  
Super réduit et - de 25 ans 7€  
Jeune - 18 ans 6€

PREISE  
PRICES  
الأسعار  
FIYATLARI  
PRECIOS

Tous les sept ans, la ville d'Athènes envoie sept jeunes femmes et sept jeunes hommes sur l'île de Crète pour être enfermés dans le labyrinthe du Minotaure. Jusqu'alors, aucun n'a survécu ! Et vous ? Parviendrez-vous à vous échapper ? *Minos* allie jeu vidéo collaboratif et mythologie grecque en proposant aux spectateurs tirés au sort d'essayer, ensemble, de résoudre les énigmes du labyrinthe.

#mythologie #jeuvideo



### HORS SCÈNE

*Oniropolis*

Fiction audio en libre-service dans la ville  
Comme dans *Minos*, venez découvrir un labyrinthe  
invisible à résoudre dans Schiltigheim.

Infos pratiques > voir p.91 - Application GOH  
Dès 10 ans - Départ Parc des Oiseaux - Accès libre



VEN 15 MARS

20H30  
BRIQUETERIE

MARSCH  
MARCH  
مارس  
MART  
MARZO

CHANSON  
FRANCE

LIED  
SONG  
اغاني  
ŞARKI  
CANSIÓN

# JULIETTE

## CHANSONS DE LÀ OÙ L'ŒIL SE POSE

### DISTRIBUTION

Juliette : piano et chant  
Franck Steckar : trompette,  
bugle, accordéon, cajon,  
clavier, piano, vibra, marimba,  
percussions diverses  
et variées et chœur  
Christophe Devillers :  
contrebasse, trombone  
et chœurs  
Philippe Brohet : saxophones,  
clarinettes, flûte, bugle,  
violoncelle et chœurs  
Bruno Grare : vibra, marimba,  
glockenspiel, tom bass,  
caisse-claire, charley,  
percussions diverses  
et variées et chœurs

PREISE  
PRICES  
الأسعار  
FIYATLARI  
PRECIOS

### TARIFS

Plein 29€  
Réduit 26€  
Abonnés 23€  
Super réduit et - de 25 ans 7€  
Jeune - 18 ans 6€

Les chansons de Juliette affichent une capacité à mêler l'anecdotique et le tragique, les objets et les Hommes. Le rire et les larmes.

Le soleil et les ombres.

Le petit théâtre de la vie quoi !

Sur scène, la magie est tangible. Il y a de la vie dans tout, il y a des chiens, des pouet pouet, des cloches, un violoncelle, une première pour elle, des c(h)œurs qui battent et qui refusent d'abdiquer, des voitures oubliées, le diable et plein d'autres choses !

Chaque chanson est un nouvel acte d'une pièce de théâtre, un nouveau rideau qui s'ouvre, un univers qui se dessine.

#chanson

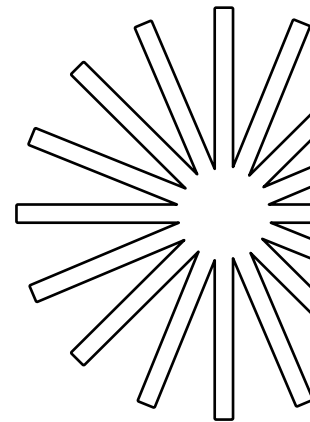

**DIM 17 MARS**

11H  
CHEVAL BLANC

MARSCH  
MARCH  
مارس  
MART  
MARZO

**CLASSIQUE  
FRANCE**

KLASSISCH  
CLASSIC  
كلاسيكيه  
KLASIK  
CLÁSICO

# LUCIE FISCHER & YIHENG WANG

DUO FLÛTE PIANO

## PROGRAMME

Bohuslav Martinů  
*Sonate no 1 pour flûte et piano*  
Sigfrid Karg-Elert *Sonata*  
*Appassionata, op. 140*  
Jean-Philippe Rameau  
*Gavotte et six Doubles*  
pour clavecin seul  
Serge Prokofiev *Sonate*  
pour flûte et piano

## DISTRIBUTION

Lucie Fischer : flûte  
Yiheng Wang : piano

## TARIFS

Plein 12€  
Réduit 10€  
Abonnés 8€  
Super réduit et - de 25 ans 7€  
Jeune - 18 ans 6€

Voici deux instruments que tout oppose ! Et c'est bien là ce qui intéresse Lucie Fischer et Yiheng Wang. Leur projet ? Les considérer comme deux entités solistes distinctes, creuser le sillon de leurs spécificités pour créer un nouvel objet : le duo. Les quelques grands classiques de musique de chambre choisis par les deux musiciens nous le démontrent magistralement dans un grand écart entre Rameau et Martinů.

#classique #nouvellescene #duo

PREISE  
PRICES  
الأسعار  
FIYATLARI  
PRECIOS

ajam  
23/24

50

**JEU 21 MARS**

20H30  
BRIQUETERIE  
50 MIN - DÈS 7 ANS

MARSCH  
MARCH  
مارس  
MART  
MARZO

**DANSE  
MUSIQUE  
FRANCE**

TANZ  
DANCE  
رقص  
DANS  
BAILAR

# L'AMBITION D'ÊTRE TENDRE

LA PARENTHÈSE - CHRISTOPHE GARCIA



## DISTRIBUTION

Christophe Garcia : chorégraphie  
Benjamin Melia, Guillaume  
Rigaud et Stephan Nicolay :  
création musicale  
Marion Baudinaud, Charline  
Peugeot et Gaël Alamargot :  
danseurs  
Benjamin Melia et Guillaume  
Rigaud : musiciens

## TARIFS

Plein 16€  
Réduit 13€  
Abonnés 10€  
Super réduit et - de 25 ans 7€  
Jeune - 18 ans 6€

PREISE  
PRICES  
الأسعار  
FIYATLARI  
PRECIOS

*L'ambition d'être tendre* est une cérémonie aux couleurs de la méditerranée. Deux musiciens et trois danseurs s'associent pour une performance en forme de spirale qui nous mène à la transe. Cette pièce offre un précieux instant de puissance et d'abandon. La musique enveloppe les danseurs comme une seconde peau laissant apparaître un imaginaire hors du temps, en suspension entre archaïsme et gestes contemporains.

#tribal #méditerranéen #rite



## HORS SCÈNE

Atelier de percussions corporelles  
Tout public - Rdv le 21.03 à 19h30 à la Briqueterie  
Durée 45 min  
Entrée libre sur inscription au 03 88 83 84 85



VEN 22 MARS

20H30  
CHEVAL BLANC

MARSCH  
MARCH  
مارس  
MART  
MARZO

CINÉ  
CONCERT  
FRANCE

CINE CONCIERTO  
سينما حفلية  
SINEMA KONSERII

SAM 23 MARS

11H ET 17H  
BRASSIN

MARSCH  
MARCH  
مارس  
MART  
MARZO

THÉÂTRE  
MARIONNETTES  
MUSIQUE  
BELGIQUE

THEATER  
مسرح  
TIYATRO  
TEATRO

# ARAN

## CHRISTINE OTT ET SOHLBERG

D'APRÈS LE FILM L'HOMME D'ARAN DE ROBERT FLAHERTY - 1934

### DISTRIBUTION

Christine Ott et Mathieu Gabry  
aka Sohlberg : musique  
Benoît Burger : ingénieur  
du son

### TARIFS

Plein 21€  
Réduit 18€  
Abonnés 15€  
Super réduit et - de 25 ans 7€  
Jeune - 18 ans 6€

Avec *Aran*, Christine Ott clôt un triptyque de créations sur l'œuvre cinématographique de Robert Flaherty. Sur une île au large de l'Irlande sans cesse balayée par la tempête, le film présente la vie quotidienne d'une famille de pêcheurs dans les années 30. Dans un ciné-concert à la partition ambitieuse, physique et immersive, la musicienne et le réalisateur créent avec un siècle d'écart un véritable hymne au courage de ces habitants, unis par une grande solidarité, en lutte permanente avec les éléments. Accompagné sur scène par Mathieu Gabry aka Sohlberg, le duo tisse une partition entre impressionnisme et minimalisme pour claviers en tous genres.

#ethnography #docu #irlande

Artistes  
en  
résidence

# DANS LES BOIS

## CIE ARTRA

EN PARTENARIAT AVEC LE TJP - CDN STRASBOURG GRAND EST  
DANS LE CADRE DES MICRO GIBOULÉES

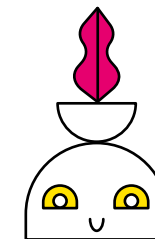

### DISTRIBUTION

Charlotte Bouriez : compositrice,  
mise en scène, comédienne et  
marionnettiste  
Hanna Kölbel : violoncelliste et  
compositrice  
Davy Weber : scénographe  
Polina Borisova : constructrice de  
marionnettes  
Pierre Tual : regard extérieur  
Juliette Colmant : regard  
de chorégraphie et mise en  
mouvement des corps  
Sarah Wéry, Gaëlle Hyernaux,  
Adrien Lambinet : compositions

Au son du violoncelle, commence une balade sensorielle et poétique dans les bois. Au coin d'un arbre ou d'une feuille, nous y rencontrons cerf, coccinelle, renard, papillon et autres habitants. Alors que les dimensions se mélangent, que le minuscule devient géant et que le vent nous emporte, nous chantons et l'enfant est invité dans une bulle imaginaire que nous explorons en douceur.

#faune #flore #sens

### TARIFS

Plein 8€  
Super réduit, - de 25 ans  
et abonnés 7€  
Jeune - 18 ans 6€

PREISE  
PRICES  
الأسعار  
FIYATLARI  
PRECIOS

### HORS SCÈNE

Crée ton paysage sonore  
Par de multiples instruments de musique,  
nous recréons un paysage sonore où l'on peut entendre  
les bruits, les animaux et les histoires des bois...  
Rdv le 23.03 à 10h et à 16h au Brassin - Dès 2 ans  
Tarif 3€/enfant - Inscription au 03 88 83 84 85





MAR 26 MARS

MARSCH  
MARCH  
مارس  
MART  
MARZO

20H30  
CHEVAL BLANC

JAZZ  
DANEMARK

جاز  
CAZ

MER 27 MARS

MARSCH  
MARCH  
مارس  
MART  
MARZO

17H  
BRASSIN  
40 MIN - DÈS 5 ANS

SCOLAIRES  
JEU 28 MARS  
9H30 ET 14H45

THÉÂTRE  
FRANCE

THEATER  
مسرح  
TIYATRO  
TEATRO

RESEAU  
CHAINON

# GINNE MARKER

## ULTERIA

### DISTRIBUTION

Ginne Marker : guitare et voix

*Ulteria*, mix de *Ulterior* et *Euphoria*, est un état entre accepter le changement et renaître de ses cendres. Les textes sont à la fois poétiques et prosaïques. La voix délicate de Ginne Marker et son jeu de guitare sophistiqué se mêlent sans effort aux arrangements lumineux et légers.

#popjazz #rebornartist #paysbas

### TARIFS

Plein 26€  
Réduit 23€  
Abonnés 20€  
Super réduit et - de 25 ans 7€  
Jeune - 18 ans 6€

PREISE  
PRICES  
الأسعار  
FIYATLARI  
PRECIOS



# LES PAS PAREILS

## COMPAGNIE L'INDOCILE



### DISTRIBUTION

Anne Laure Hagenmuller :  
direction artistique et jeu  
D'après un texte de Gilles Baum  
Daniel Knipper : lumière, régie  
son et régie générale  
Emmanuelle Bischoff :  
scénographie  
Pierre Chaumont :  
constructeur décor  
Claire Kientzi : costume  
Stéphane Escoms : musique

Elle s'appelle Rainette.

Elle va devoir traverser la sombre forêt, croiser différents personnages et retrouver le château afin d'y récupérer quelque chose d'essentiel. Un secret !

Prenez le risque d'accompagner Rainette dans ce voyage drôle et émouvant qui met la tête à l'envers. Ou à l'endroit, c'est selon !

Bienvenue chez *les Pas Pareils* où la différence est toujours une chance !

#histoire #différence #love

### TARIFS

Plein 8€  
Super réduit, - de 25 ans  
et abonnés 7€  
Jeune - 18 ans 6€

PREISE  
PRICES  
الأسعار  
FIYATLARI  
PRECIOS



### HORS SCÈNE

Expo participative des créatures pas pareilles  
Comment seraient les contes si leurs héros avaient un handicap ?  
Construisons ensemble une galerie de créatures pas pareilles  
avec leurs légendes et leurs contraintes.  
Dès 5 ans - Rdv le 27 mars entre 16h et 18h au Brassin - Entrée libre



**MER 3 AVR**

20H30  
BRIQUETERIE

APRIL  
أبريل  
NISAN  
APRILE

**JAZZ  
CLASSIQUE  
FRANCE  
BULGARIE**

جاز  
CAZ

# THOMAS ENHCO ET VASSILENA SERAFIMOVA

BACH MIRROR

## DISTRIBUTION

Thomas Enhco :  
pianiste et composition  
Vassilena Serafimova :  
marimbiste et composition

PREISE  
PRICES  
الأسعار  
FIYATLARI  
PRECIOS

## TARIFS

Plein 26€  
Réduit 23€  
Abonnés 20€  
Super réduit et - de 25 ans 7€  
Jeune - 18 ans 6€

Thomas Enhco et Vassilena Serafimova font dialoguer Bach au passé et au présent en revisitant la musique du compositeur allemand. D'un motif, d'une harmonie, d'une humeur, les artistes tirent des créations nouvelles où le son chaud et rond du marimba danse avec celui, cristallin, du piano.

Bach Mirror est un tourbillon vivifiant, porté du début à la fin par un duo qui joue comme deux enfants qui sautent dans une flaque d'eau - pour le plaisir de voir les nuages et le ciel se transformer en quelque chose de nouveau. Et quand tout s'arrête, presque par surprise, on se retrouve suspendu, hébété au bord d'un abîme, bien loin d'un simple hommage.

#bach #jazzclassikcrossover #improvisation





VEN 5 AVR

20H30  
CHEVAL BLANC

APRIL  
أبريل  
NISAN  
APRILE

CHANSON  
FRANCE

LIED  
SONG  
أغاني  
ŞARKI  
CANSIÓN

# BATLIK

## NUMÉRO 13

### DISTRIBUTION

Batlik : chant et guitare  
Alessandra Giraud : guitare électrique  
Juliette Marçais : cuivres  
Johan Guidou : batterie

### TARIFS

Plein 23€  
Réduit 20€  
Abonnés 17€  
Super réduit et - de 25 ans 7€  
Jeune - 18 ans 6€

Nombre des auditeurs de Batlik ont coutume de dire : «*D'habitude, je n'écoute pas ce genre de musique, mais là c'est différent*». C'est peut-être que Batlik est parvenu à faire passer la musique avant le genre musical.

Depuis 2003, c'est en indépendant que Batlik aura à la fois fondé le studio de la Cuve à Aubervilliers, sorti 13 albums et produit une demi-douzaine d'albums d'autres groupes dont Sages comme des sauvages. Des folk-songs contestataires en guitare voix des débuts jusqu'à la poésie désabusée des derniers albums aux formations plus étoffées, ce " Peter Falk " guitare à la main fait preuve d'une rare assiduité. Avec Numéro 13, Batlik clôture deux décennies d'un travail engagé, généreux et minutieux que l'on adore !

#scenefrancaise #flor

58

Nouvel  
album  
octobre  
2023

SAM 6 AVR

11H ET 17H  
BRASSIN

APRIL  
أبريل  
NISAN  
APRILE

THÉÂTRE  
FRANCE

THEATER  
مسرح  
TIYATRO  
TEATRO

25 MIN - DÈS 1 AN

SCOLAIRES

JEU 4 AVR - 9H15, 10H30 ET 14H45  
VEN 5 AVR - 9H15, 10H30 ET 14H45



# TOUT EST CHAMBOULÉ

## C'EST EN ATTENDANT

### DISTRIBUTION

Jean-Philippe Naas :  
mise en scène  
Vincent Mathy : images  
Avec Simon Dusart ou Benoît Jayot et Emmanuelle Vein ou Sarah Camus ou Sophie Dufouleur  
Jean-Philippe Naas et Vincent Mathy : scénographie  
Elise Nivault : construction  
Mariane Delayre : costumes  
Michel Liégeois : collaborateur artistique

### TARIFS

Plein 8€  
Super réduit, - de 25 ans  
et abonnés 7€  
Jeune - 18 ans 6€

26 cubes en noir et blanc.

2 éléphants, 4 poissons, un serpent, un crocodile et un papillon.

Une fille et un garçon.

Ce sont les ingrédients de *Tout est chamboulé* !

26 cubes pour s'amuser, pour construire et déconstruire.

Des cubes à déplacer, à porter.

Des cubes pour se cacher, pour créer des images, des espaces et des chemins. Un jeu de construction où les rôles parfois s'inversent. Un abécédaire animalier pour partager le plaisir du jeu.

#jeu #construction



59



JEU 11 AVR

20H30  
BRASSIN

APRIL  
أبريل  
NISAN  
APRILE

HUMOUR  
STAND UP  
FRANCE

HUMOR  
فكاهة  
MIZAH



# UNE NUIT AVEC LAURA DOMENGE

## LAURA DOMENGE

### DISTRIBUTION

Laura Domenge :  
stand-uppeuse

PREISE  
PRICES  
الأسعار  
FIYATLARI  
PRECIOS

### TARIFS

Plein 18€  
Réduit 15€  
Abonnés 12€  
Super réduit et - de 25 ans 7€  
Jeune - 18 ans 6€

Laura Domenge vous invite à passer la nuit avec elle ...  
« invite », c'est une expression ! Faut payer sa place bande de crevard.e.s ! Elle se dit qu'en appelant ce spectacle comme ça, elle attirera quelques galérien.e.s qui pensent qu'ils vont coucher avec elle pour seulement 20 balles et une fois qu'ils.elles seront sur place, ils réaliseront que... bah...non ! Et du coup ils.elles seront obligé.e.s d'entendre les élucubrations nocturnes et la vie de cette jeune insomniaque féministe écolo à hyper potentiel et haut sensible ou l'inverse... Elle ne sait plus, elle n'a dormi que 3 heures...

#standup #sketch #drole

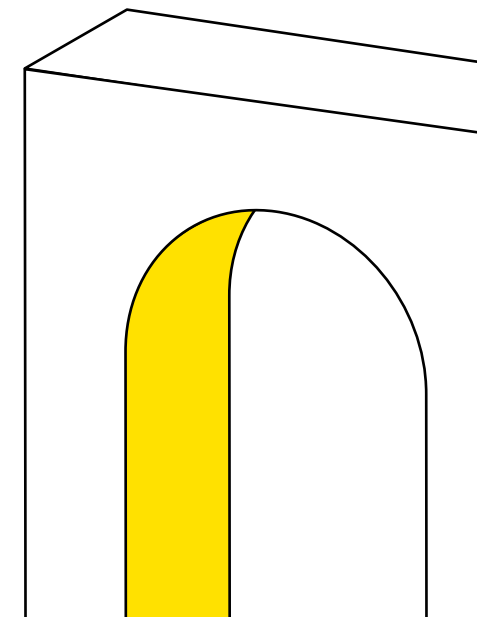



MAR 23 AVR

20H30  
CHEVAL BLANC

APRIL  
أبريل  
NISAN  
APRILE

JAZZ  
SUÈDE

جاز  
CAZ

# ISABEL SÖRLING

ACOUSTIC CHAMBER

## DISTRIBUTION

Isabel Sörling : voix, piano  
et guitare

## TARIFS

Plein 26€  
Réduit 23€  
Abonnés 20€  
Super réduit et - de 25 ans 7€  
Jeune - 18 ans 6€

Chanteuse, compositrice et musicienne, Isabel Sörling est un électron libre qui s'est rapidement imposé comme une artiste talentueuse, naviguant du jazz expérimental à la pure musique pop-folk scandinave en passant par l'électronique et le rock progressif. Pour ce format solo, on l'entend dans sa dimension la plus épurée, acoustique et brute dans des chansons folk ré-arrangées mêlant vulnérabilité et maîtrise. Embarquez, le voyage sera doux et esthétique !

#jazz #folk #acoustic #solo

PREISE  
PRICES  
الأسعار  
FIYATLARI  
PRECIOS

VEN 3 MAI

20H30  
CHEVAL BLANC

MAY  
مايو  
MAYIS  
MAYO

CHANSONS  
PAS CHANTÉES  
FRANCE

MUSIKALISCHE DARBIETUNG  
MUSICAL PERFORMANCE  
عرض فني  
MÜZİKAL GÖSTERİ  
ESPECTÁCULO MUSICAL

1H15 - DÈS 12 ANS

# KLAIRE FAIT GRR

LE TEMPS DES SARDINES

## DISTRIBUTION

Klaire fait Grr : jeu  
Prisco Langet : piano

## TARIFS

Plein 16€  
Réduit 13€  
Abonnés 10€  
Super réduit et - de 25 ans 7€  
Jeune - 18 ans 6€

PREISE  
PRICES  
الأسعار  
FIYATLARI  
PRECIOS

*Le temps des sardines* est un spectacle à peu près musical dans lequel Klaire fait Grr interprète ses propres chansons sans les chanter, un micro à la main et une pianiste sous le coude. Nourrie à l'humour énervé de Renaud et au féminisme indocile d'Anne Sylvestre, Klaire lève le poing d'une Presque Marianne, prie Sainte-Marie-des-Ascenseurs pour éviter ses voisins, et rend hommage aux 343, à l'amour et aux coquillettes (elle aime bien les coquillettes).

Entre le pas-concert et le pas-seule-en-scène, cette forme poético-rigolote emprunte à la chanson réaliste, au stand-up et à la déclamade. À moins qu'on dise déclamation. Déclamerie ? Enfin bref elle raconte des trucs, c'est chouette, venez !

#drôle #poinglevé



## HORS SCÈNE

Écritures anonymes

Âme de poète ? On s'inspire des procédés d'écriture de l'artiste !  
Inscrivez-vous par mail avant le 3.04 sur [culture@ville-schiltigheim.fr](mailto:culture@ville-schiltigheim.fr)  
pour recevoir les consignes de rédaction  
Les textes réceptionnés seront exposés au Cheval Blanc  
Rencontre à l'issue de la représentation



MAR 14 MAI

20H  
BRASSIN

55 MIN - DÈS 10 ANS

SCOLAIRE - 14H30

MAY  
مايو  
MAYIS  
MAYO

THÉÂTRE  
MARIONNETTE  
FRANCE

THEATER  
مسرح  
TIYATRO  
TEATRO



# LA TRISTESSE DE L'ÉLÉPHANT

C<sup>IE</sup> LES RIVES DE L'ILL

D'APRÈS LA BANDE DESSINÉE LA TRISTESSE DE L'ÉLÉPHANT,  
AUT. NICOLAS ANTONA - ILL. NINA JACQMIN, EDITION LES ENFANTS ROUGES, 2016

## DISTRIBUTION

Thomas Ress : adaptation et mise en scène  
Morgane Aimerie Robin et Stéphane Robles : jeu  
Virginia Danh : assistante à la mise en scène  
Antonin Bouvret : scénographie  
Yseult Welschinger, Éric Domenicone : marionnettes, construction et regard extérieur  
Fred Parker : création musicale  
Yanowski : chant  
Sébastien Meyer, Robin Spitz, Pascal Vicino : création technique et régie  
Marie-Paule Grunenwald : création costumes

*La vie c'est des étapes, la plus douce c'est l'amour, la plus pénible c'est les adieux, la plus belle c'est les retrouvailles...*

Petit, myope et rondouillard, Louis, le souffre-douleur du dortoir, se confie à son seul ami le surveillant du pensionnat. L'orphelin sans famille ni copains tombe amoureux d'une enfant de la balle, lumineuse dresseuse d'éléphant. Ensemble, au fil des ans et des tournées du cirque, ils tissent leur piste aux étoiles qui, de petits bonheurs en grand amour, les transporte par-delà la vie.

#aventure #amitié #banddessinée

## TARIFS

Plein 18€  
Réduit 15€  
Abonnés 12€  
Super réduit et - de 25 ans 7€  
Jeune - 18 ans 6€

PREISE  
PRICES  
الأسعار  
FIYATLARI  
PRECIOS

## HORS SCÈNE

Texte disponible à la librairie  
Totem - 36 rue Principale  
à Schiltigheim



# PARTAGEZ VOTRE PRATIQUE AMATEUR !

DIMANCHE  
18 MAI  
BRIQUETTERIE

## Amateur ! Quel beau mot que celui-là.

L'amateur, au sens noble, c'est celui qui aime, qui est animé de passion. Il pratique son art pour lui-même, mais aussi pour le partager.

Les artistes amateurs dansent, chantent, jouent d'un ou de plusieurs instruments, peignent, dessinent, sculptent... En résumé, ils s'éclatent ! Et leur passion donne une couleur supplémentaire à leur vie.

Mais ceux-ci n'ont pas forcément accès à un réseau. La plupart d'entre eux pratiquent à la maison, de manière confidentielle. Alors comment faire pour se produire devant un public ? Où trouver des complices de jeu ? Comment exposer son travail ? Comment répéter en groupe ?

Conscients de ces interrogations, et pour définir les contours de ce que pourrait être une politique de valorisation des pratiques amateurs, des citoyens artistes amateurs ont été invités à se réunir. Après quelques mois d'échanges, le conseil municipal du 16 mai 2023 a créé la CEVPAA > Commission Extramunicipale de Valorisation des Pratiques Artistiques Amateurs.

Les premiers travaux font apparaître la nécessité de créer, d'une part, un annuaire recensant les ArtAms, et, d'autre part, de concevoir une journée de fête. Un feu d'artifice de talents – graphiques, musicaux, visuels et vivants – illuminera donc la journée du 18 mai 2024, à la Briquetterie, où une programmation éclectique ouverte à tous, joyeuse et solidaire sera proposée.

En lien direct avec les pratiques artistiques amateurs, l'accès à la culture pour tous est au cœur de nos préoccupations. La culture ouvre des horizons inattendus ; elle est multiculturelle et nous pensons qu'elle doit se nourrir de toutes les traditions et de toutes les innovations. La culture est le contraire du repli sur soi. En agissant sur le réel et la relation à autrui, elle réinvente et cimenter les raisons du vivre ensemble. Son accès est un élément indissociable de ce projet.

**Artistes amateurs,  
n'hésitez pas à vous faire connaître !**

## Informations

SCHILTIGHEIM CULTURE  
15A rue Principale  
67300 Schiltigheim  
03 88 83 84 85  
culture@ville-schiltigheim.fr

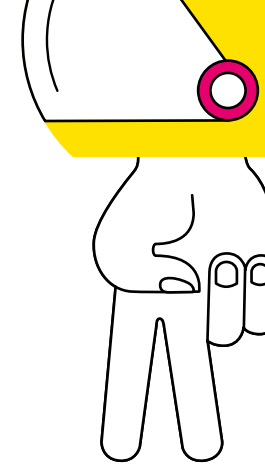

# PRINTEMPS DU FLAMENCO

DU 21 AU 24 MAI

DIRECTION ARTISTIQUE  
MARIANO MARTIN

EN PARTENARIAT  
AVEC IYOLÈ!

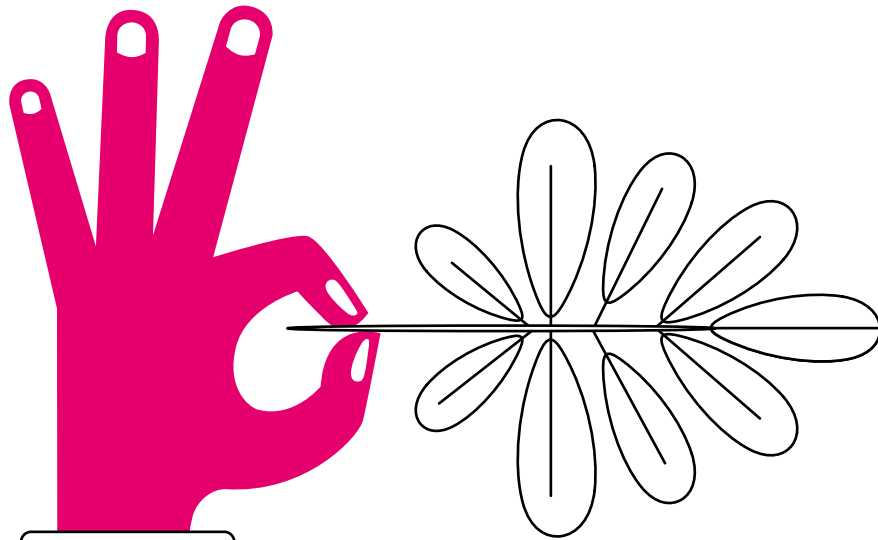

Pass  
flamenco  
3 spectacles  
30€

MAR 21 MAI

20H30  
CHEVAL BLANC

MAY  
مايو  
MAYIS  
MAYO

MUSIQUE  
DANSE  
FRANCE

MUSIK  
MUSIC  
موسيقى  
MÜZİK  
MÚSICA

## EVA LUISA ET MARIANO MARTIN SOMBRA

### DISTRIBUTION

Mariano Martin : guitare  
Eva Luisa : danse

PREISE  
PRICES  
الأسعار  
FIYATLARI  
PRECIOS

### TARIFS

Plein 17€  
Réduit 14€  
Abonnés 11€  
Super réduit et - de 25 ans 7€  
Jeune - 18 ans 6€

*Sombra* c'est la rencontre de la danse et de la guitare flamenca pour une création originale à Schiltigheim ! L'expression la plus épurée du Flamenco, un dénuement scénique qui renvoie à l'essentiel, au geste et à la note. Mariano Martin compose et crée un univers sonore dans un paysage coloré aux timbres sensuels et inspirés tandis qu'Eva Luisa incarne en profondeur et en virtuosité l'archétype de la danseuse flamenca dans toute sa richesse d'expression. Ce dialogue entre guitare et danse offre un moment hors du temps et nous invite à découvrir un flamenco épuré et intime.

#duo





**MER 22 MAI**

20H30  
CHEVAL BLANC

MAY  
مايو  
MAYIS  
MAYO

**FLAMENCO  
ALLEMAGNE**

WELTMUSIK  
WORLD MUSIC  
فلامنكو  
D'UNYA MÜZİĞİ  
MÚSICA DEL MONDO

**VEN 24 MAI**

20H30  
CHEVAL BLANC

MAY  
مايو  
MAYIS  
MAYO

**DANSE  
ESPAGNE**

TANZ  
DANCE  
رقص  
DANS  
BAILAR

# AMIR JOHN HADDAD TRIO

## ANDALUCÍA

Pass  
flamenco  
3 spectacles  
30€

Le spectacle *Andalucía* est un voyage à travers la grande musique flamenco d'Andalousie, explorant les différents styles de flamenco et les émotions à travers la musique. Des paysages musicaux de souvenirs anciens sont transmis par cette forme d'art authentique. El Amir interprète ses propres compositions avec une chanteuse et une danseuse. Andalucía est l'hommage d'El Amir à cette partie de l'Espagne et à toutes les grandes expériences qu'il a vécues depuis qu'il s'y est installé en 1997. Le spectacle est rempli de passion, de puissance et de tradition.

#flamenco #guitare #musique

PREISE  
PRICES  
الأسعار  
FIYATLARI  
PRECIOS

### TARIFS

TARIFS  
Plein 21€  
Réduit 18€  
Abonnés 15€  
Super réduit et - de 25 ans 7€  
Jeune - 18 ans 6€



# COMPAGNIE RAFAEL RAMÍREZ

### DISTRIBUTION

Rafael Ramírez :  
danse et chorégraphies  
Pepe de Pura : chant  
Jesus Corbacho : chant  
Juan Campallo : guitare

### TARIFS

Plein 23€  
Réduit 20€  
Abonnés 17€  
Super réduit et - de 25 ans 7€  
Jeune - 18 ans 6€

PREISE  
PRICES  
الأسعار  
FIYATLARI  
PRECIOS

Rafael Ramírez est l'un des bailaores les plus intéressants de la scène flamenco actuelle. Élégant et précis, cet homme de Malaga évolue avec fermeté et virtuosité dans le courant le plus classique du flamenco tout en continuant d'explorer d'autres voies de danse plus subtiles.

Dans ce récital, nous pourrons voir Rafael Ramírez dans une construction continue avec une essence intacte. Un flamenco racine mais à la frontière des mondes d'avant-garde.

#danse #passion #avantgarde

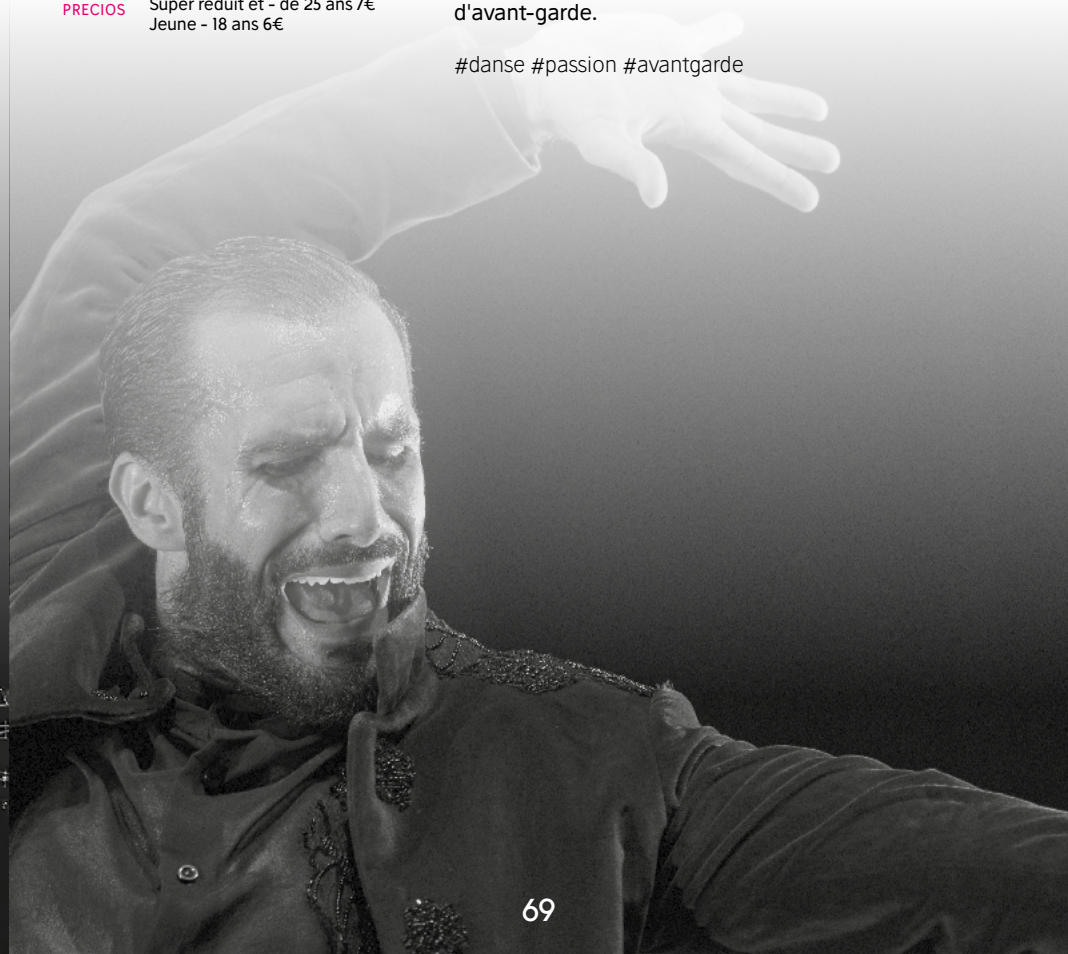



**SAM 25 MAI**

17H  
BRASSIN

DÈS 7 ANS

SCOLAIRE  
VENDREDI 24 MAI - 9H30 ET 14H45

MAY  
مايو  
MAYIS  
MAYO

**CONTE  
VISUEL ET  
FARFELU  
FRANCE**

THEATER  
مسرح  
TIYATRO  
TEATRO

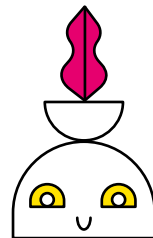

# BONHOMME

**C<sup>IE</sup> CAKTUS**

D'APRÈS L'ALBUM *BONHOMME ET LE PALAIS DE CHOUCROUTE*  
DE JULIEN TAUBIER ILLUSTRÉ PAR VINCENT GODEAU - SEUIL JEUNESSE - 2016

## DISTRIBUTION

Texte de Julien Tauber  
Conteur : Julien Tauber  
Vincent Godeau assisté  
d'Arnaud Finix : décors  
Sylvie Faivre : mise en scène  
Linda Edsjö : création musicale  
Pierrick Le Rille :  
conception sonore  
Colas Reydellet :  
création lumières

PREISE  
PRICES  
الأسعار  
FIYATLARI  
PRECIOS

## TARIFS

Plein 8€  
Super réduit, - de 25 ans  
et abonnés 7€  
Jeune - 18 ans 6€

*Bonhomme* est le héros de l'histoire.

Il tire son nom de l'adjectif ; il est « bonhomme », rien ne peut l'affecter. Il n'est pas plus grand que le pouce, il ne possède rien et pourtant, il est heureux.

Un jour, son cœur se laisse envoûter par une image de papier glacé, l'œil de Princesse. Il abandonne sa maison, une boîte en carton sur le parking du centre commercial, et se rend au Palais Choucroute affronter l'épreuve de Roi et de Bourreau Tranche-Têtes...

Le conteur Julien Tauber s'associe à l'illustrateur Vincent Godeau pour créer un spectacle où textes et images dialoguent, se répondent et s'amplifient l'un l'autre, comme dans un album.

#histoire #illustration

## HORS SCÈNE

*Aventure en stop motion*

Utilisez la technique d'animation pour faire vivre des aventures à Bonhomme !

Rdv le 25.05 à 15h30 au Brassin - Dès 8 ans - Durée 1h30  
Tarif 3€/enfant sur inscription au 03 88 83 84 85

Texte disponible à la librairie Totem - 36 rue Principale à Schiltigheim





MAR 28 MAI

20H30  
BRIQUETERIE

MAY  
مايو  
MAYIS  
MAYO

JAZZ - FUNK  
R'N'B - SOUL  
ÉTATS-UNIS

جاز  
CAZ

# JOSÉ JAMES

## ON AND ON

Nouvel  
album  
2024

### DISTRIBUTION

En cours

PREISE  
PRICES  
الأسعار  
FIYATLARI  
PRECIOS

### TARIFS

Plein 30€  
Réduit 27€  
Abonnés 24€  
Super réduit et - de 25 ans 7€  
Jeune - 18 ans 6€

José James est assurément le chanteur jazz de la génération hip-hop. Après 11 albums salués par la critique et le public, le chanteur américain revient avec un hommage à l'une des icônes de son temps, la chanteuse et compositrice Erykah Badu.

Dans ce projet intitulé « On & On : José James Sings Badu », on retrouve la capacité de James à incarner un siècle de jazz vocal, tout en proposant une trajectoire pour le futur de cette culture. Et le choix du répertoire n'est pas anodin.

« C'est simple : le jazz vocal a toujours eu vocation à interpréter les meilleurs standards de son temps. Pour ma génération, Erykah Badu a été l'une des songwriters les plus innovantes et incisives. En rétrospective, son œuvre est révolutionnaire du point de vue social, musical et artistique. » José James

#jazz #soul

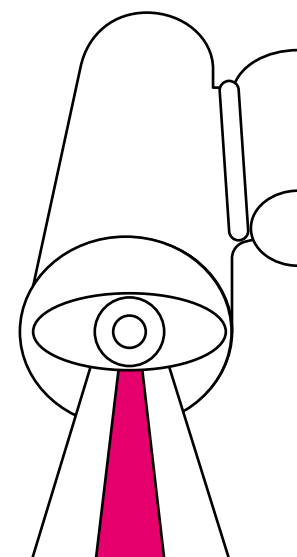



MER 5 JUIN

17H  
BRASSIN  
45 MIN - DÈS 6 ANS

SCOLAIRES  
MER 6 JUIN - 9H30 ET 14H45

JUNI  
JUNE  
يونيو  
HAZIRAN  
JUNIO

DUO  
BURLESQUE  
DE THÉÂTRE  
MAGIE ET  
JONGLERIE  
FRANCE

THEATER  
مسرح  
TIYATRO  
TEATRO



# CONTRETEMPS

C<sup>IE</sup> MISTER FRED



## DISTRIBUTION

Fred de Chadirac :  
conception, interprétation,  
comédien et jongleur  
Mickaël Letourneur :  
conception, interprétation,  
comédien et magicien  
Sébastien Hazebrouck :  
création lumière  
Sébastien Hazebrouck et  
Maëlle Payonne en alternance :  
régie son et lumière  
Ambre Nélis : production  
et diffusion

## TARIFS

Plein 8€  
Super réduit, - de 25 ans  
et abonnés 7€  
Jeune - 18 ans 6€

Tic tac, tic tac... De curieux horlogers préparent l'ouverture de leur modeste boutique. Tout doit être impeccable avant l'arrivée des premiers clients. Cette journée à l'apparente monotonie laisse vite place à l'absurde et à l'imaginaire de deux clowns qui perdent le fil du temps. Tantôt jongleurs, tantôt magiciens, c'est dans un grand remue-ménage d'objets qu'ils nous font découvrir des situations et des personnages plus décalés les uns que les autres. Au milieu des horloges et des réveils, ils s'improvisent chef d'orchestre, coiffeur ou encore chirurgien... Mais tirillés entre passetemps et contretemps, seront-ils prêts à l'heure ?

#humour #bricabrac #magie

74

MAR 18 JUIN

20H30  
HALLES DU SCILT  
DÈS 12 ANS

JUNI  
JUNE  
يونيو  
HAZIRAN  
JUNIO

THÉÂTRE ET  
MUSIQUE  
FRANCE

THEATER  
مسرح  
TIYATRO  
TEATRO

# LE BAL DU SIÈCLE

EST OUEST THÉÂTRE

D'APRÈS C'EST LE BAL DU SIÈCLE ! IN TUE-LE ! DE LUDOVIC JANVIER  
ÉDITIONS GALLIMARD

## DISTRIBUTION

Marie-Anne Jamaux  
et Dominique Jacquot : jeu  
Claude Siegwald : accordéon  
Xavier Jacquot : régie son

## TARIFS

Plein 15€  
Réduit 12€  
Abonnés 9€  
Super réduit et - de 25 ans 7€  
Jeune - 18 ans 6€

PREISE  
PRICES  
الأسعار  
FIYATLARI  
PRECIOS

Emparons-nous des mots de Ludovic Janvier qui, à travers la voix d'une femme acharnée de bal, nous raconte la passion de vivre et d'aimer ! De bal en bal, de musette en tango, sa vie défile et elle se raconte dans un dialogue endiablé avec l'accordéoniste. Un corps à corps de notes et de mots, un bal des souvenirs qui célèbre la vie sur tous les temps, pour défier la mort, danser et danser encore, dans une langue truculente et déchaînée !

#bal #accordéon

## HORS SCÈNE

Texte disponible  
à la librairie Totem  
36 rue principale à Schiltigheim

75



**MER 25 JUIN**

20H30  
CHEVAL BLANC

JUNI  
JUNE  
يونيو  
HAZIRAN  
JUNIO

**JAZZ  
FRANCE ET  
LUXEMBOURG**

جاز  
CAZ

# PROPULSION #1

## HUGO DIAZ QUARTET

SUIVI DE

## DANIEL MIGLIOSI QUINTET

### DISTRIBUTION

#### Hugo Diaz 4tet

Hugo Diaz : saxophone  
Alexandre Cahen : piano  
Louis Cahen : batterie  
Vladimir Torres : contrebasse

#### Daniel Migliosi 5tet

Daniel Migliosi : trompette  
Adrian Gallet : saxophone  
Benedikt Göb : piano  
Jan Blikslager : contrebasse  
Kai Craig : batterie

PREISE  
PRICES  
الأسعار  
FIYATLARI  
PRECIOS

### TARIFS

Plein 21€  
Réduit 18€  
Abonnés 15€  
Super réduit et - de 25 ans 7€  
Jeune - 18 ans 6€

Le quartet d'Hugo Diaz et le 5et de Daniel Migliosi, tous deux lauréats du nouveau programme Propulsion#1, se retrouvent à Schiltigheim pour une soirée de concert. À la confluence de différents courants qui ont porté son évolution artistique, Hugo Diaz dévoile un projet singulier à travers sept compositions originales. La pureté et la chaleur de la sonorité du saxophone soprano soutenu par un trio en osmose participe d'une esthétique influencée par le jazz européen, la pop et la musique électronique.

Le jeune quintet du trompettiste luxembourgeois Daniel Migliosi, quant à lui, s'approprie avec virtuosité un répertoire original très largement inspiré de l'héritage du hard bop.

*Initiée par la Compagnie Tangram avec le soutien de la Région Grand Est et le Luxembourg, Propulsion #1 est la première édition du programme accélérateur de carrière à destination de jeunes porteurs de projets jazz. Hugo Diaz a eu le deuxième prix national au Tremplin Pulsations 2022. Daniel Migliosi a sorti son dernier nouvel album en novembre 2022.*

#propulsions #jeunespousses #copleteau

Soirée en  
partenariat  
avec  
Jazzdor

1 soirée  
2 concerts

Lauréats  
Propulsion  
#1

**JEU 27 JUIN**

21H  
BRIQUETERIE

JUNI  
JUNE  
يونيو  
HAZIRAN  
JUNIO

**MUSIQUES  
DU MONDE  
MACÉDOINE  
EGYPTE**

WELTMUSIK  
WORLD MUSIC  
موسيقى عالمية  
DÜNYA MÜZİĞİ  
MÚSICA DEL MONDO

**DISTRIBUTION**  
Dzambo Agusevi  
et son orchestre

**PREISE  
PRICES  
الأسعار  
FIYATLARI  
PRECIOS**

**TARIFS**  
Plein 24€  
Réduit 21€  
Abonnés 18€  
Super réduit et - de 25 ans 7€  
Jeune - 18 ans 6€

# DZAMBO AGUSEVI ORCHESTRA

Venez découvrir la création entre la voix de la diva égyptienne Natacha Atlas et le virtuose trompettiste tzigane de Macédoine Dzambo Agusevi Orchestra ! Natacha Atlas est l'une des voix remarquables du monde arabe. Adepte des mélanges musicaux innovants, elle s'aventure ces dernières années dans le monde du jazz ou de l'électro. Un discours musical sophistiqué que la chanteuse associe cette fois au virtuose trompettiste Dzambo Agusevi.

Dzambo, incontournable trompettiste manouche de Macédoine d'une virtuosité époustouflante. et d'une énergie communicative accompagné de sa fanfare. Il réinvente les traditions tziganes au rythme de leurs multiples influences cosmopolites, latines, turques, funk, jazz et rock.

#balkanbrassband #gypsy music #arabicmusic





# SCHILICK SOLIDAIRE

Grâce à des partenariats solides et des dispositifs solidaires auxquels la Ville de Schiltigheim s'associe, l'expérience du spectacle vivant et des arts devient accessible à tous les publics en insertion sociale.

## RÉSEAU TÔT OU T'ART

Le réseau alsacien Tôt ou t'Art permet la rencontre et la collaboration des professionnels et des bénévoles de l'action sociale et de la culture. La Ville de Schiltigheim adhère à cette association depuis de nombreuses années et propose, via ce réseau, une sélection de spectacles à 3€ la place, à destination de personnes en difficulté sociale et/ou professionnelle.  
www.totoutart.org

## BILLET SOLIDAIRE

Pour encourager l'élan solidaire d'un public envers un autre, le billet solidaire est un nouveau dispositif mis en place cette saison 2023-24. Mais de quoi s'agit-il ? Le billet solidaire participe à l'achat d'un billet, grâce à une démarche qui n'a pour autre ambition que celle d'offrir et de recevoir. La possibilité est désormais ouverte à tous les spectateurs de faire un don de 2€ lors de l'achat de ses propres billets, puis, grâce à la collaboration du réseau Tôt ou t'Art, les fonds récoltés contribueront à proposer des billets au prix symbolique d'1€ à des publics éloignés ou atteints de handicap. L'Association de parents, de personnes handicapées mentales et de leurs amis. et le Centre Social et Familial Victor Hugo de Schiltigheim feront partie des premières structures partenaires

## PERSONNES EN SITUATION DE HANDICAP

La gratuité est accordée à l'accompagnant d'une personne handicapée sur présentation de la Carte Mobilité Inclusion portant la mention "Invalidité". Personne à mobilité réduite et/ou porteuse de handicap : pour vous accueillir dans les meilleures conditions, merci de signaler votre présence en amont au 03 88 83 84 85

## CARTE ÉVASION

La carte Évasion est destinée aux seniors et aux personnes invalides, non imposables résidant dans l'Eurométropole de Strasbourg. Avec la Carte Évasion, profitez d'un tarif exceptionnel à 7€ sur tous les spectacles de l'Échappée Belle !

www.strasbourg.eu/sortir-bouger-cultiver

# AGENDA

## SEPTEMBRE

V 1  
S 2  
D 3  
L 4  
M 5  
M 6  
J 7  
V 8  
S 9  
D 10  
L 11  
M 12  
M 13  
J 14  
V 15  
S 16  
D 17  
L 18  
M 19  
M 20  
J 21  
V 22  
S 23  
D 24  
L 25  
M 26  
M 27  
J 28  
V 29  
S 30

OUVERTURE DE SAISON

LES IMPROVISATEURS

PAMINA BEROFF QUARTET

ROBINSON KHOURY

## OCTOBRE

D 1  
L 2  
M 3  
M 4  
J 5  
V 6  
S 7  
D 8  
L 9  
M 10  
M 11  
J 12  
V 13  
S 14  
D 15  
L 16  
M 17  
M 18  
J 19  
V 20  
S 21  
D 22  
L 23  
M 24  
M 25  
J 26  
V 27  
S 28  
D 29  
L 30  
M 31

SEDEF ECER ET GÜLAY HACER TORUK

ABRAHAM INC.

THÉÂTRE ALSACIEN DE SCHILTIGHEIM

TIM DUP  
VÉRA DANILINA

BAPTISTE TROTIGNON

LES IMPROVISATEURS

# NOVEMBRE

M 1		
J 2		
<b>V 3</b>	LES IMPROVISATEURS	☀️
<b>S 4</b>		
D 5		
L 6		
M 7		
M 8		
J 9		
<b>V 10</b>		
<b>S 11</b>	SCHILICK ON CARNET	●
<b>D 12</b>		
<b>S 11</b>	LE GRAND HUIT	●
<b>D 12</b>		
L 13		
M 14		
M 15		
J 16		
V 17		
S 18		
<b>D 19</b>	ORCHESTRE D'HARMONIE DE SCHILTIGHEIM	☀️
L 20		
M 21		
<b>M 22</b>	LOTTE	●
J 23		
<b>V 24</b>	McCOY TYNER LEGENDS	●
<b>S 25</b>	LOTTE	●
D 26		
L 27		
M 28		
<b>M 29</b>	LES CÉLESTINS	●
J 30		

# DÉCEMBRE

V 1		
<b>S 2</b>	GYM CONCORDIA	☀️
<b>D 3</b>	LACHY DOLEY	●
L 4		
M 5		
M 6		
J 7		
<b>V 8</b>	LES IMPROVISATEURS	☀️
<b>S 9</b>	BOUGRR	●
D 10		
L 11		
M 12		
M 13		
<b>J 14</b>	ELECTRIK GEM	●
V 15		
S 16		
D 17		
L 18		
<b>M 19</b>	BENJAMIN PETIT	●
M 20		
<b>J 21</b>	PARPAING	●
V 22		
S 23		
D 24		
L 25		
M 26		
M 27		
J 28		
V 29		
S 30		
D 31		

# JANVIER

L 1		
M 2		
M 3		
J 4		
V 5		
S 6		
D 7		
L 8		
M 9		
<b>M 10</b>	CÉLINE BONACINA	●
J 11		
<b>V 12</b>	REVUE SCOUTE	●
S 13		
D 14		
L 15		
M 16		
<b>M 17</b>	DAVID LINX GUILLAUME DE CHASSY ET MATTEO PASTORINO	●
<b>J 18</b>	QUAND JE SERAI GRANDE, JE SERAI PATRICK SWAYZE	●
V 19		
S 20		
<b>D 21</b>	CONCERT DES PROFS	●
L 22		
M 23		
M 24		
J 25		
<b>V 26</b>	USSAR	●
S 27		
D 28		
V 29		
S 30		
<b>D 31</b>	LEHMANNS BROTHERS	●
<b>D 31</b>	RACINES	●

# FÉVRIER

J 1		
V 2		
<b>S 3</b>	RACINES	●
D 4		
L 5		
<b>M 6</b>	D'FAMELI STRUMPFMANN	●
M 7		
<b>J 8</b>	COQUELICOTS	●
<b>V 9</b>	LES IMPROVISATEURS	☀️
<b>S 10</b>		
D 11		
L 12		
M 13		
<b>M 14</b>	ANTONIO FARAÒ	●
<b>M 14</b>	BROUTILLE	●
J 15		
V 16		
S 17		
<b>D 18</b>	FRANÇOIS SALQUE VINCENT PEIRANI	●
L 19		
M 20		
M 21		
<b>J 22</b>	BOB ET MOI	○
<b>V 23</b>	THÉÂTRE ALSACIEN DE SCHILTIGHEIM	☀️
<b>V 23</b>	LES IMPROVISATEURS	☀️
<b>S 24</b>		
D 25		
L 26		
M 27		
M 28		
J 29		

# MARS

<b>V 1</b>	LES IMPROVISATEURS	☀️
<b>S 2</b>		
D 3		
L 4		
M 5		
M 6		
<b>J 7</b>	BAIJU BHATT	●
<b>V 8</b>	JOURNÉE DES DROITS DES FEMMES	●
<b>S 9</b>	BOUC BLEU	☀️
D 10		
L 11		
<b>M 12</b>	MINOS	●
M 13		
J 14		
<b>V 15</b>	JULIETTE	●
S 16		
<b>D 17</b>	LUCIE FISCHER ET YIHENG WANG	●
L 18		
M 19		
M 20		
<b>J 21</b>	L'AMBITION D'ÊTRE TENDRE	●
<b>V 22</b>	ARAN	●
<b>M 23</b>	DANS LES BOIS	●
D 24		
L 25		
<b>M 26</b>	GINNE MARKER	●
<b>M 27</b>	LES PAS PAREILS	●
J 28		
V 29		
S 30		
D 31		

# AVRIL

L 1		
M 2		
<b>M 3</b>	THOMAS ENCHO ET VASSILENA SERAFIMOVA	●
J 4		
<b>V 5</b>	BATLIK	●
<b>S 6</b>	TOUT EST CHAMBOULÉ	●
D 7		
L 8		
M 9		
M 10		
<b>J 11</b>	LAURA DOMENGE	●
V 12		
S 13		
D 14		
L 15		
M 16		
M 17		
J 18		
V 19		
S 20		
D 21		
L 22		
<b>M 23</b>	ISABEL SÖRLING	●
M 24		
J 25		
V 26		
S 27		
D 28		
L 29		
M 30		



## MAI

M 1		
J 2	MONDIAL DE L'IMPRO	☀️
V 3	KLAIRE FAIT GRR	☀️
V 3		
S 4	MONDIAL DE L'IMPRO	●
D 5		
L 6		
M 7		
M 8		
J 9		
V 10		
S 11		
D 12		
L 13		
M 14	LA TRISTESSE DE L'ÉLÉPHANT	●
M 15		
J 16		
V 17		
S 18	PRATIQUES AMATEURS	
D 19		
L 20		
M 21	PRINTEMPS DU FLAMENCO	●
M 22		
J 23		
V 24		
S 25	BONHOMME	●
D 26		
L 27		
M 28	JOSÉ JAMES	●
M 29		
J 30		
V 31	YOLÉ	☀️

## JUIN

S 1	YOLÉ	☀️
D 2		
L 3		
M 4		
M 5	CONTRETEMPS	●
J 6		
V 7		
S 8	MUZE	☀️
D 9		
L 10		
M 11		
M 12		
J 13		
V 14		
S 15		
D 16		
L 17		
M 18	LE BAL DU SIÈCLE	●
M 19		
J 20		
V 21		
S 22		
D 23		
L 24		
M 25	PROPULSIONS#1	●
M 26	DZAMBO AGUSEVI ORCHESTRA	●
J 27		
V 28		
S 29		
D 30		

## JUILLET

S 6	LOLITA	☀️
-----	--------	----

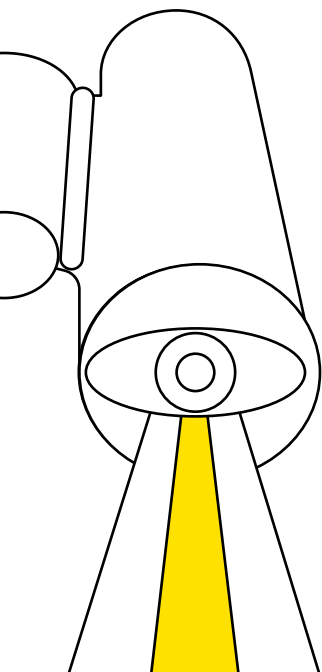

# RÉCRÉ THÉÂTRE DES SPECTACLES POUR CHAQUE ÂGE

RÉCRÉ THÉÂTRE, UNE SAISON TOUTE EN PELUCHES, MUSIQUES, CINÉ-CONCERT, MAGIE, JONGLERIE ET ENVOLEURS DE CHANSONS POUR SE RACONTER DES HISTOIRES, GRANDIR ET PARTICIPER À LA CONSTRUCTION DU MONDE !

### DÈS 18 MOIS

PIÈCE CHORÉGRAPHIQUE POUR 100 PELUCHES FRANCE - **DÈS 18 MOIS**  
**BROUTILLE**  
 C<sup>IE</sup> BLEU RENARD  
**MERCREDI 14 FÉVRIER - 9H ET 11H BRASSIN**

MARIONNETTES - THÉÂTRE BELGIQUE - **DÈS 1 AN**  
**DANS LES BOIS**  
 C<sup>IE</sup> ARTRA  
**SAMEDI 23 MARS - 11H ET 17H BRASSIN**

THÉÂTRE FRANCE - **DÈS 1 AN**  
**TOUT EST CHAMBOULÉ**  
 C<sup>IE</sup> EN ATTENDANT  
**SAMEDI 6 AVRIL - 11H ET 17H BRASSIN**

### DÈS 3 ANS

SPECTACLE MUSICAL FRANCE - **DÈS 4 ANS**  
**LE GRAND HUIT**  
 TARTINE REVERDY  
**SAMEDI 11 NOVEMBRE - 11H ET 15H**  
**DIMANCHE 12 NOVEMBRE 11H ET 15H BRASSIN**

CINÉ-CONCERT FRANCE - **DÈS 3 ANS**  
**LOTTE MON AMOUR**  
 COURT - MÉTRAGES DE LOTTE REINIGER  
**MERCREDI 22 NOVEMBRE - 15H**  
**SAMEDI 25 NOVEMBRE - 17H CHEVAL BLANC**



THÉÂTRE SUR TAS DE TERRE AVEC OBJET ET MACHINERIE FRANCE - **DÈS 4 ANS**  
**RACINES**  
 THÉÂTRE BASCULE  
**SAMEDI 3 FÉVRIER - 17H BRASSIN**

PIÈCE CHORÉGRAPHIQUE POUR 100 PELUCHES FRANCE - **DÈS 4 ANS**  
**BROUTILLE**  
 C<sup>IE</sup> BLEU RENARD  
**MERCREDI 14 FÉVRIER - 17H BRASSIN**

### DÈS 5 ANS

VOLEURS ET ENVOLEURS DE CHANSONS FRANCE - **DÈS 5 ANS**  
**BOUGRR**  
 C<sup>IE</sup> BON GORILLE  
**SAMEDI 9 DÉCEMBRE - 17H BRASSIN**

THÉÂTRE FRANCE - **DÈS 5 ANS**  
**LES PAS PAREILS**  
 C<sup>IE</sup> L'INDOCILE  
**MERCREDI 27 MARS - 17H BRASSIN**

CONTE VISUEL ET FARFELU FRANCE - **DÈS 7 ANS**  
**BONHOMME**  
 C<sup>IE</sup> CAKTUS  
**SAMEDI 25 MAI - 17H BRASSIN**

DUO BURLESQUE MAGIE ET JONGLERIE FRANCE - **DÈS 6 ANS**  
**CONTRETEMPS**  
 C<sup>IE</sup> MISTER FRED  
**MERCREDI 5 JUIN - 17H BRASSIN**

### DÈS 10 ANS

THÉÂTRE FRANCE - **DÈS 12 ANS**  
**BOB ET MOI**  
 C<sup>IE</sup> LE BUREAU DES PAROLES  
**JEUDI 22 FÉVRIER - 20H SALLE DU CERCLE BISHHEIM**

MYTHOLOGIE GRECQUE ET JEU VIDÉO COLLABORATIF FRANCE - **DÈS 10 ANS**

**MINOS**  
 C<sup>IE</sup> REBOND D'HISTOIRES  
**MARDI 12 MARS - 20H BRASSIN**

THÉÂTRE - MARIONNETTE FRANCE - **DÈS 10 ANS**  
**LA TRISTESSE DE L'ÉLÉPHANT**  
 C<sup>IE</sup> LES RIVES DE L'ILL  
**MARDI 14 MAI - 20H30 CHEVAL BLANC**

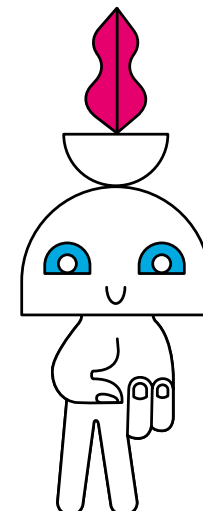

# SCHILICK ON CARNET

11<sup>e</sup>  
ÉDITION

## SALON DU LIVRE ET DE L'ILLUSTRATION JEUNESSE

**VEND 10 NOV** 17H-19H

+ INAUGURATION À 18H30

**SAM 11 NOV** 10H-18H

**DIM 12 NOV** 10H-17H

**Entrée libre**

Programme complet disponible sur [www.schilickoncarnet.fr](http://www.schilickoncarnet.fr)

En partenariat avec la librairie Totem et Électricité de Strasbourg



©Dawid

## RESPIRATION !

Sortez les marinières, la brise automnale Schilick on carnet version 2023 est là ! Le vent doux du mois de novembre offre un ciel clair et dégagé, des collines à perte de vue, un souffle, un murmure... Un monde d'images aux mille formes, couleurs, textures et textes, de chats, d'oiseaux et de hérissons lecteurs se déploie joyeusement devant nous.

Un week-end festif pour nous faire nous chatouiller les oreilles et les yeux et surtout nous raconter plein d'histoires ! Alors, ne boudons pas ce plaisir, soyons fous, rêvons, imaginons, respirons les livres. Venez avec nous fêter la onzième édition de Schilick on carnet !

Symbole d'une littérature de jeunesse à la diversité engagée, Schilick on carnet apporte, depuis désormais 10 ans, un imaginaire sans frontières et offre des rencontres avec des illustrateurs qui osent, révèlent, défrichent.

Grâce à la collaboration de la librairie Totem, la Briqueterie se fera un plaisir d'accueillir tous ces talents enthousiastes et passionnés dans cette salle accessible à tous.

En 2023, la scénographie du lieu sera repensée avec la collective Pieds au Mur, artistes en résidence de territoire entre 2022 et 2025. Surprises en vue...

### Rencontres et signatures

Stéphanie Blake, Nikol, Dawid, Emilie Clarke, Christine Davenier, Agathe Demois, Anna Griot, Kimiko, Amandine Laprun, Philippe Lechermeier, Maluko, Nikolaï Renger, Terkel Risjberg, Tom Vaillant, Émilie Vast et Jennifer Yerkes

### Maison d'édition

3 petits points, À pas de loups, Canopé 67, Callicéphale, Caurette, Les grandes personnes, Pas pour du beurre

### Spectacle dès 4 ans

**LE GRAND HUIT**  
C<sup>IE</sup> TARTINE REVERDY

### Exposition à ciel ouvert dans la ville

**FORÊT DE RÊVES**

### ET AUSSI

Ateliers, animations, , loge à histoires et bulle de lecture, jeu de pistes, ...

### Collecte de livres jeunesse

avec Tôt ou t'Art



TOTEM  
es



# ACTION CULTURELLE

L'accompagnement des publics autour de la programmation culturelle est une ambition forte de la ville de Schiltigheim. Ces accompagnements favorisent la compréhension, l'appropriation d'une œuvre, la découverte et la sensibilisation. Elles se développent dès le plus jeune âge et en étroite collaboration avec les partenaires du territoire.

Pour y aboutir, chaque saison offre un éventail de projets récurrents, ainsi que des actions spécifiques, construites sur mesure et en fonction des structures qui nous contactent.



## RÉSIDENCES DE TERRITOIRE

### CLAP DE FIN POUR PAROLE TENUE COMPAGNIE EST OUEST THÉÂTRE

*Résidence menée dans les quartiers ouest Schiltigheim-Bischheim et auprès des publics de différents acteurs sociaux - le Centre Social et Familial Victor Hugo, Activ' Action, la Locomotive, la Mission Locale, les collèges Leclerc et Rouget de Lisle*

**« La dignité sociale passe par la conquête du langage. »**

André Wilms, acteur

De 2021 à 2023, la compagnie Est Ouest Théâtre est allée à la rencontre des habitants de Schiltigheim et de Bischheim, proposant des ateliers de prise de parole, permettant ainsi à chacun de dire publiquement qui il est, de faire entendre ses envies, ses colères et d'exprimer ses rêves. Ouvrant l'écoute et le regard sur soi, ces ateliers ont eu pour ambition d'offrir, par le prisme du théâtre, une façon de se raconter et de construire une histoire commune

tissée de récits individuels. De ces paroles collectées par l'artiste Catherine Leromain sont nées deux expositions *le Cabinet d'écoute* et *la Forêt de rêves* inaugurées lors de la sortie de résidence du 6 mai 2023. Nul doute que ce collectage doit se faire voir et entendre ! Il raconte si bien le caractère d'une population et l'énergie d'une époque. Et puis... la parole et les rêves ne peuvent s'enfermer.

Les expositions vont voyager sur les territoires de Schiltigheim et de Bischheim et seront également mises à l'honneur pendant la 11e édition de Schilick on Carnet.



Restitutions au Brassin des ateliers menés avec les différents groupes

## LABO-COMPOST : EN AVANT POUR UNE DEUXIÈME SAISON AVEC LA COLLECTIVE PIEDS AU MUR

Cette résidence menée à Emmaüs Mundo pour la première saison, qui s'ouvre sur les quartiers ouest Schiltigheim-Bischheim pour cette nouvelle année !

Démarré en août 2022, *Labo-Compost* est un projet de résidence au long court avec pour thème *Les transitions écologiques et sociales*. Conçue comme un laboratoire d'expérimentations narratives et performatives, la résidence emprunte au compost son mode opératoire, devenant une image complexe, fertile, porteuse de problématiques environnementales,

mais aussi philosophiques et sociales. *Pieds au mur* a accompagné en 2022-2023 les salariés et bénévoles d'Emmaüs Mundo dans la fabrication de fictions et d'auto-fictions. Ces dernières constituent le point de départ qui permettra au collectif de partir à la rencontre des habitants et des structures des villes de Schiltigheim et de Bischheim pour cette nouvelle saison !



Performances interactives à Emmaüs menées cette saison



## RÉSIDENCES DE CREATION

### COQUELICOTS – C<sup>IE</sup> DIRECTO CINÉMA ET ARAN - CHRISTINE OTT

Chaque saison, Schiltigheim Culture ouvre ses plateaux pour soutenir la création artistique. Ainsi, en 2023/2024, la compagnie Directo Cinema et Christine Ott investiront respectivement le Brassin du 4 au 8 septembre 2023 et le Cheval Blanc du 18 au 22 mars 2024. Ces deux salles offriront un écrin de

travail par la mise à disposition d'un espace de création, de moyens humains et financiers, contribuant à la vitalité artistique en région. *Coquelicots* et *Aran* seront diffusés dans le cadre de l'Échappée Belle les 8 février et 22 mars 2024.

## PARCOURS HORS-LES-MURS : ONIROPOLIS

### FICTION SONORE À CIEL OUVERT À PARTIR DU PARC DES OISEAUX DE SCHILTIGHEIM

Accessible gratuitement et en permanence

Dans un futur proche, un réseau social d'un genre nouveau fait fureur auprès des adolescents. Son nom : *Oniropolis*. Il permet d'enregistrer, de géolocaliser et de partager ses rêves, mais aussi de glaner ceux d'autres utilisateurs. Or, depuis quelques heures, l'application est à l'arrêt. Un bug s'est produit quelque part en France, vraisemblablement à Schiltigheim, et quelqu'un doit être envoyé à l'intérieur du système pour déterminer l'origine de la panne. Cette personne, c'est vous.

Après *Port Data* dans le quartier strasbourgeois du Port du Rhin en 2021, les Ensembles 2.2 et Musica poursuivent le projet d'une écriture musicale et littéraire ancrée sur le territoire. Sebastian Dicenaire est l'auteur de ce récit d'anticipation dont les chapitres sont géolocalisés à Schiltigheim.

**ONIROPOLIS s'expérimente sur votre smartphone avec l'application mobile GOH, qui vous guidera dans votre périple (disponible gratuitement). Conseil : application à télécharger en amont, avant de vous rendre au point de départ munis d'écouteurs.**

Deux parcours

**Oniropolis**

Dès 10 ans - Départ Parc des oiseaux entrée rue de Cronenbourg - 1h env.

**Oniografophone**

Dès 4 ans - Parc des oiseaux 35 min env.

Télécharger l'application **GOH** par le QR code ci-dessous



**Production** Les Ensemble 2.2  
**Coproduction** Musica, Les Ensembles 2.2  
**Avec le soutien de** la DRAC et de la Région Grand Est  
**En partenariat** avec le réseau d'éducation prioritaire Leclerc de Schiltigheim dans le cadre du contrat de ville, QPV Quartier Ouest





# CÔTÉ SALLE DE CLASSE

## L'ÉCOLE DU SPECTATEUR, DE SPECTATEURS À PROGRAMMATEURS #SAISON 2

Classe de CM2 de Mme Siva - Ecole Exen Schweitzer

Ce parcours inédit consiste à suivre depuis la rentrée 2022 une classe dans sa découverte du spectacle vivant, tant du côté artistique en accompagnant leur vécus sensibles et leur compréhension des œuvres, que du côté technique en approfondissant la genèse d'une forme artistique depuis sa création jusqu'à sa diffusion. Au final, les élèves choisiront un spectacle qui sera diffusé dans la programmation Récré Théâtre en 2024/2025.



Interventions de Milène Duhaméau et des stagiaires BPJEPS animation culturelle lors de la représentation de *No MAN'S land*, Cie Daruma

### TEMPS FORT

La seconde saison démarrera par une semaine au Festival Mondial des Théâtres de Marionnettes de Charleville-Mézières lors d'une classe transplantée, où élèves et encadrants iront voir des spectacles et où les animateurs culturels en formation aux CEMEA proposeront des ateliers pour enrichir et compléter leur expérience de festivaliers.

En partenariat avec les Ceméa Grand Est



## PARLEZ-MOI D'AMOUR AU LYCÉE ARISTIDE BRIAND

Autour de la création du spectacle *Coquelicots*, un parcours s'est construit à destination d'élèves du lycée Aristide Briand pour les accompagner dans la découverte de l'œuvre. Six séances s'articuleront pour rencontrer les artistes, découvrir une résidence et approfondir le sujet des émois amoureux par les médias artistiques : ateliers d'écritures, rencontre avec la compagnie, visite d'un atelier de peintre, portraits minutes

des élèves par Sherley Freudenreich. Les élèves pourront ainsi vivre pleinement les différentes facettes de la création du projet !

**Séance scolaire**  
Jeudi 8 février à 14h30 au Brassin  
**Séance tout public**  
Jeudi 8 février à 20h au Brassin

## LES PARCOURS ET DISPOSITIFS EXISTANTS

Tous les ans, une saison est spécifiquement conçue pour le jeune public, proposant à la fois des séances scolaires et de groupes et tout public : la saison *Récré Théâtre*, enrichie d'actions de médiation pour accompagner les élèves dans la découverte des œuvres. A ces propositions dans le champ du spectacle vivant s'ajoutent des séances de cinéma, avec les dispositifs nationaux *Maternelle* et *Ecole* et

*cinéma*, ainsi que des cycles d'ateliers danse ou musique sur un an, proposés par l'Ecole des Arts, *Musique et Danse à l'école*. Enfin tous les ans, à l'occasion du salon de l'illustration et du livre jeunesse Schilick on carnet, un ensemble d'actions sont construites à destination du jeune public : ateliers, jeu de piste, rencontres avec des illustrateurs et auteurs...



ÀBischheim

2023-24

SALLE DU CERCLE  
CHEVAL BLANC  
SAPIN VERT  
ÉCOLE DE MUSIQUE ET DE DANSE

Jeu 28 sept. ↔ 20h  
SALLE DU CHEVAL BLANC

### Présentation de saison

Jeu 5 oct. ↔ 20h

### Kandy Guira

Concert

Ven 13 oct. ↔ 20h

Sam 14 oct. ↔ 20h

### Enfin Sobres !

Patricia Weller  
et Denis Germain  
Humour

Sam 18 nov. ↔ 20h

### Gadjo Michto

Concert

Ven 24 nov. ↔ 20h

### Ablaye Cissoko et Cyrille Brotto

Concert

Jeu 18 janv. ↔ 20h

### Le Mokiri #1

Humour / Stand Up

Jeu 25 janv. ↔ 20h

### Sherlock Junior

Ciné concert

Ven 22 mars ↔ 20h

### Antonia de Rendinger

Scène de corps  
et d'esprit  
Humour

Jeu 28 mars ↔ 20h

### Histoires tombées du ciel

Conte et musique

Ven 5 avril ↔ 20h

### Norma Jean Baker... Marylin Monroe

Théâtre et musique

Jeu 11 avril ↔ 20h

### Grégory Ott

Concert

Jeu 18 avril ↔ 20h

### 1972

Théâtre

Ven 17 mai ↔ 20h

### Ernest

Concert

Jeu 23 mai ↔ 20h

### Le Mokiri #2

Humour / Stand Up

Jeu 30 mai ↔ 20h

### Las Baklavas

Concert

Jeu 6 juin ↔ 20h

### Matskat

Concert



La programmation jeune public est à retrouver sur [www.culture.bischheim.alsace](http://www.culture.bischheim.alsace)

La culture me parle!

f @ #MaCultureABischheim  
[www.culture.bischheim.alsace](http://www.culture.bischheim.alsace)



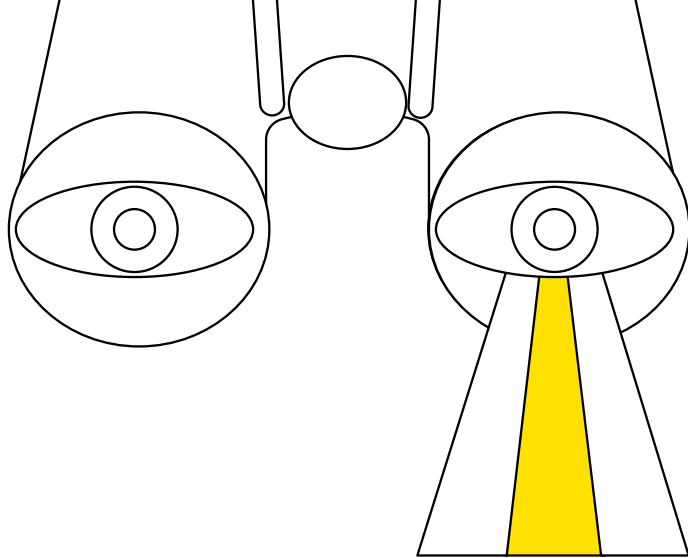

# CONTACT TARIFS VENTES RÉSERVATIONS ABONNEMENTS ÉQUIPE

## CONTACT TARIFS

### CONTACT

#### SERVICE CULTUREL

15a rue Principale 67300 Schiltigheim  
03 88 83 84 85  
culture@ville-schiltigheim.fr

#### HORAIRES D'OUVERTURE

**LUNDI ET MERCREDI** 9h - 12h et 14h - 17h30

**MARDI ET JEUDI** 14h - 17h30

**VENDREDI** 9h-14h

 Retrouvez-nous sur Facebook !  
@schiltigheimculture

### TARIFS

*Les justificatifs ouvrant droit à une réduction doivent systématiquement être présentés à l'entrée de la salle.*

#### Tarifs réduits

- Étudiants
- Possesseurs d'une carte Cezam, Accès Culture
- Abonnés Pôle Sud, Maillon, TJP, TNS, Taps, Illiade, Pôle Culturel Le Diapason, Espace K, Le PréO, Le Point d'Eau, #MaCultureABischheim, Espace Django Reinhardt, La Maison des Arts, Musica et Jazzdor
- Adhérents MGEN+
- Adhérents UGC Illimité
- Tarif groupe, pour les groupes constitués d'au moins 10 personnes au moment de l'achat

#### Tarif Abonné

- Possesseurs d'un abonnement Echappée Belle 2023/2024

### BON À SAVOIR

- Chaque spectateur doit être muni d'un billet.
- Les billets ne sont ni repris, ni échangés, ni remboursés.
- Les billets réservés non réglés sous 5 jours sont remis en vente.
- Justificatif de réduction à présenter à l'entrée de la salle.
- L'accueil et la billetterie sont ouverts 45 minutes

avant la représentation à La Briqueterie et 30 minutes au Cheval Blanc et au Brassin.

- Les spectacles commencent à l'heure, les portes se ferment dès le début de la représentation.
- Il est strictement interdit de filmer, de photographier ou d'enregistrer tout ou une partie des spectacles sans l'accord

des ayants droit.

- Les téléphones portables doivent être éteints pendant la représentation.
- Pour le respect des artistes et du public, mais aussi pour des raisons de sécurité liées au volume sonore élevé, nous nous réservons le droit de refuser l'accès à la salle aux enfants de moins de 4 ans, même accompagnés.

**Ouverture de la billetterie au Service Culturel et sur billetterie-ville-schiltigheim.fr le 13 septembre à 10h !**

Ouverture exceptionnelle  
mercredi 13 septembre de 10h à 18h

### Tarif Super Réduit

- Professeurs de l'École des Arts
- - de 25 ans
- Intermittents\*
- Demandeurs d'emploi\*
- Allocataires du RSA\*
- Titulaires de la carte Évasion (hors représentations de la Revue Scoute les vendredis, samedis et dimanches)

*\*Justificatif de - de 3 mois à présenter à l'entrée de la salle.*

### Tarif Jeune

- - 18 ans
- Élèves de l'École des Arts
- Titulaires de la Carte Culture
- Titulaires de la Carte Atout Voir

*La gratuité est accordée à l'accompagnant d'une personne handicapée sur présentation de la Carte Mobilité Inclusion portant la mention "Invalidité".*

*Personne à mobilité réduite et/ou porteuse de handicap : pour vous accueillir dans les meilleures conditions, merci de signaler votre présence en amont au 03 88 83 84 85*

### BAR/RESTAURATION

La Briqueterie  
Ouverture 45 minutes avant et après le spectacle.

Le Cheval Blanc  
Bar et restauration possible avant et après le spectacle au Win & Bierstub du Cheval Blanc  
Possibilité de réserver au 03 88 81 53 20

La Revue Scoute  
Voir page 30



# VENTES RÉSERVATIONS

## QUAND ET OÙ ?

### Par internet

billetterie.ville-schiltigheim.fr  
Paiement sécurisé par carte bancaire

À partir du 13 septembre à 10h

### Au Service culturel 15a rue Principale 67300 Schiltigheim

À partir du 13 septembre à 10h

### Par téléphone

03 88 83 84 85

À partir du 13 septembre à 10h

### Par courrier

Au Service culturel  
15a rue Principale  
67300 Schiltigheim  
Courriers traités à partir du 20 septembre dans la limite des places disponibles.

### Autre point de vente

FNAC  
www.fnac.com

## MODALITÉS

### Paiements

- Paiement sécurisé par carte bancaire :
  - au Service Culturel
  - par internet
  - par téléphone

### Espèces

- Chèque libellé à l'ordre du Trésor Public

### Dernière minute

Tentez votre chance le jour de la représentation !  
Un spectacle complet n'est jamais tout à fait complet !

## AVANTAGES DE L'ABONNEMENT

- Chaque abonnement est nominatif
- Tarif abonné pour tous les spectacles ajoutés en cours de saison dans la limite des places disponibles
- Réductions dans les structures partenaires : Pôle Sud, TNS, TJP, Illiade, Maillon, Taps, Pôle Culturel, Le Diapason, Espace K, Le Préo, Le Point d'Eau, MaCultureABischheim, Django Reinhardt, La Maison des Arts, Musica et Jazzdor
- Envoi des informations de la saison culturelle par courriel
- Échange possible avant la représentation dans la limite des places disponibles et au tarif équivalent

# ABONNEZ-VOUS !

4 SPECTACLES MINIMUM À DES TARIFS PRIVILÉGIÉS, AINSI QU'UN TARIF ABONNÉ SUR LES AUTRES SPECTACLES CHOISIS ULTÉRIEUREMENT.

Nom

Prénom

Adresse

Téléphone

Mail

O Je souhaite des informations culturelles de la Ville de Schiltigheim par mail – Envoi mensuel

O Je souhaite recevoir le prochain programme 2024-25 par voie postale – Envoi annuel

DATE	TITRE	GENRE	LIEU	TARIF ABONNÉS	CHOIX
MER 20 SEPT	Pamina Beroff Quartet	Jazz	Cheval Blanc	16 €	0
JEU 28 SEPT	Robinson Khoury	Jazz	Cheval Blanc	20 €	0
MER 5 OCT	Sedef Ecer et Gülay Hacer Toruk	Lecture Musicale	Cheval Blanc	10 €	0
MAR 10 OCT	Abraham Inc ft. David Krakauer, Fred Wesley & Socalled	Funk / Klezmer	Briqueterie	20 €	0
SAM 14 OCT	Tim Dup	Musique Actuelle	Briqueterie	17 €	0
DIM 15 OCT	Véra Danilina	Classique	Cheval Blanc	8 €	0
VEN 20 OCT	Baptiste Trotignon	Jazz	Cheval Blanc	22 €	0
VEN 27 OCT	Léo Walk et la Marche bleue	Danse	Briqueterie	22 €	0
MER 22 NOV	Lotte mon amour	Jeune Public	Cheval Blanc	7 €	0
SAM 25 NOV	Lotte mon amour	Jeune Public	Cheval Blanc	7 €	0
VEN 24 NOV	McCoy Tyner Legends	Jazz	Briqueterie	22 €	0
MER 29 NOV	Les Célestins	Jazz	Cheval Blanc	20 €	0
DIM 3 DEC	Lachy Doley	Rock / Blues	Cheval Blanc	20 €	0
SAM 9 DEC	Bougrrr	Jeune Public	Brassin	7 €	0
JEU 14 DEC	Elektrik Gem	Musique du monde	Briqueterie	19 €	0
MAR 19 DEC	Benjamin Petit Quartet	Jazz	Cheval Blanc	20 €	0
JEU 21 DEC	Parpaing	Théâtre	Brassin	12 €	0
MER 10 JAN	Céline Bonacina	Jazz	Cheval Blanc	20 €	0
DU 12 JAN AU 18 FEV	La Revue Scoute	Théâtre / Humour	Briqueterie	26 €	0
MER 17 JAN	David Linx, Guillaume de Chassy & Matteo Pastorino	Jazz	Cheval Blanc	20 €	0
JEU 18 JAN	Quand je serai grande, je serai Patrick Swayze	Humour	Brassin	16 €	0
VEN 26 JAN	Ussar	Chanson / Pop	Cheval Blanc	14 €	0

DATE	TITRE	GENRE	LIEU	TARIF ABONNÉS	CHOIX
MER 31 JAN	Lehmanns Brothers	Jazz / Funk	Cheval Blanc	20 €	0
SAM 3 FEV	Racines	Jeune Public	Brassin	7 €	0
MAR 6 FEV	D'Fàmeli Strumpfmann	Théâtre	Cheval Blanc	10 €	0
JEU 8 FEV	Coquelicots	Spectacle visuel et musical	Brassin	10 €	0
MER 14 FEV	Antonio Faraò Trio	Jazz	Cheval Blanc	20 €	0
MER 14 FEV	Brouille	Jeune Public	Brassin	7 €	0
DIM 18 FEV	François Salque et Vincent Peirani	Jazz / Classique	Cheval Blanc	22 €	0
JEU 22 FEV	Bob et moi	Théâtre	Salle du cercle	10 €	0
JEU 7 MARS	Baiju Bhatt & Red sun ft. Nguyễn	Jazz	Cheval	20 €	0
MAR 12 MARS	Minos	Conte mythologique et jeu video collaboratif	Brassin	10 €	0
VEN 15 MARS	Juliette	Chanson	Briqueterie	23 €	0
DIM 17 MARS	Lucie Fischer & Yiheng Wang	Classique	Cheval Blanc	8 €	0
JEU 21 MARS	L'ambition d'être tendre	Danse / Musique	Briqueterie	10 €	0
VEN 22 MARS	Aran	Ciné-Concert	Cheval Blanc	15 €	0
SAM 23 MARS	Dans les Bois	Jeune Public	Brassin	7 €	0
MAR 26 MARS	GINNE Marker	Jazz	Cheval Blanc	20 €	0
MER 27 MARS	Les pas pareils	Jeune Public	Brassin	7 €	0
MER 3 AVR	Thomas Enhco & Vassilena Serafimova	Jazz / Classique	Briqueterie	20 €	0
VEN 5 AVR	Batlik	Chanson	Cheval Blanc	17 €	0
SAM 6 AVR	Tout est chamboulé	Jeune Public	Brassin	7 €	0
JEU 11 AVRIL	Une nuit avec Laura Domenge	Humour / Stand up	Brassin	12 €	0
MAR 23 AVRIL	Isabel Sörling	Jazz	Cheval Blanc	20 €	0
VEN 3 MAI	Klaire fait grr	Spectacle musical	Cheval Blanc	10 €	0
MAR 14 MAI	La tristesse de l'éléphant	Théâtre / Marionnette	Brassin	12 €	0
MAR 21 MAI	Eva Luisa & Mariano Martin	Printemps du Flamenco	Cheval Blanc	11 €	0
MER 22 MAI	Amir John Haddad Trio		Cheval Blanc	15 €	0
VEN 24 MAI	Compagnie Rafael Ramirez		Cheval Blanc	17 €	0
SAM 25 MAI	Bonhomme	Jeune Public	Brassin	7 €	0
MAR 28 MAI	José James	Jazz / Funk / R'N'B	Briqueterie	24 €	0
MER 5 JUIN	Contretemps	Jeune Public	Brassin	7 €	0
MAR 18 JUIN	Le Bal du Siècle	Théâtre et musique	Brassin	9 €	0
MER 25 JUIN	Propulsion #1	Jazz	Cheval Blanc	15 €	0
JEU 27 JUIN	Dzambo Agusevi Orchestra	Musique du monde	Briqueterie	18 €	0
21 AU 24 MAI	Pass Flamenco	3 SPECTACLES		30€	0

 JEUNE PUBLIC

Recevoir mes billets	
Je souhaite obtenir des e-billets par mail	0
Je joins une enveloppe timbrée libellée à mes coordonnées	0
<b>TOTAL</b>	
<b>NBR PERSONNES</b>	
<b>TOTAL À RÉGLER</b>	

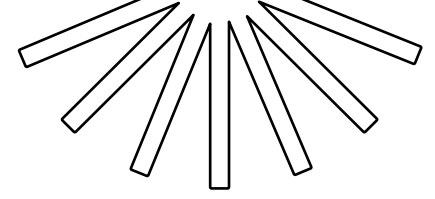

# ÉQUIPE

Directrice de la publication  
Maire de Schiltigheim  
Présidente déléguée à l'Eurométropole de Strasbourg  
**Danielle Dambach**

Adjointe à la Maire en charge de la Culture, des Participations Citoyennes et de la Politique de la Ville  
Vice-présidente déléguée à l'Eurométropole de Strasbourg  
**Nathalie Jampoc-Bertrand**

Accueil et billetterie  
**Salomé Appourchaux**  
**Maëlis Fracasso**  
**Perrine Morgenthaler**

Action culturelle scolaires et groupes  
**Miro Koçanali**  
**Zoé Mary**

Administration et comptabilité  
**Margaux Delgrange**  
**Magali Welly**

Communication/Presse  
**Émilie Bauer**  
assistée de  
**Liloue Altese**

Coordination Schilick on carnet et programmation  
**Sara Sghaier**

Développement culturel  
**Maëlis Fracasso**

Direction du Service Culturel  
**Gaël Doukkali-Burel**

Entretien  
**Petronela Dragan**  
**Sylvie Guenez**  
**Cathy Kohler**  
**Mourad Oudini**  
**Anne-Claire Zinck**

Graphisme  
**Agence Die Drei**

Location de salles et logistique  
**Jöelle Dijoux**

Régie Briqueterie  
**Johann Quideau**  
**Grégoire Schott**

Régie Brassin  
**Sébastien Alves Goncalves**  
**Guillaume Zaepffel**  
**Nicolas Fels**

Régie Cheval Blanc  
**François Vix**  
**Joël Martin**

Régie générale  
**Martine Arbogast**  
**Damien Weber**

Sécurité et accueil  
**Ahmed Habassi**  
à La Briqueterie  
**Samir Babouch**  
**et Isabelle Vogel**  
au Brassin

## MERCI

aux vacataires, stagiaires, aux techniciens intermittents du spectacle et au personnel d'accueil qui nous accompagnent tout au long de la saison ainsi qu'à toute la presse écrite et audiovisuelle.





# PLAN

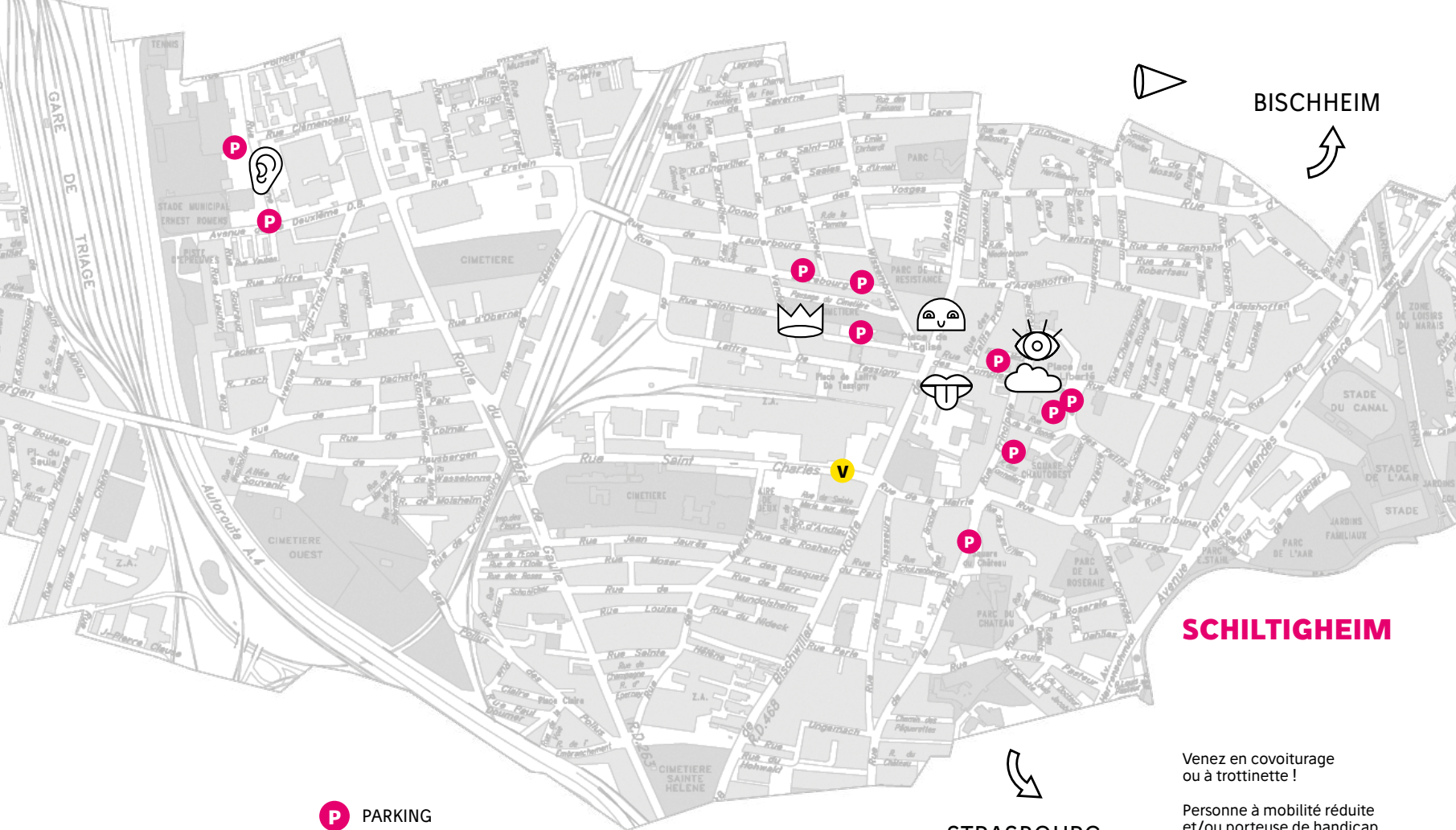

-  **P** PARKING
-  **V** À VÉLO  
Boutique Vél'Hop  
3 rue Saint Charles

Venez en covoiturage ou à trottinette !

Personne à mobilité réduite et/ou porteuse de handicap  
Pour vous accueillir dans les meilleures conditions, merci de signaler votre présence en amont  
au 03 88 83 84 85

**POINT DE VENTE BILLETTERIE**

- 

**SCHILTIGHEIM CULTURE**  
15A rue Principale  
Bus L3 et 60  
Arrêt Maison Rouge  
Tram B - Arrêt Futura  
Glacière
- 

**CHEVAL BLANC**  
25 rue Principale  
Bus L3 et 60  
Arrêt Schiltigheim  
Mairie  
Tram B - Arrêt Futura  
Glacière
- 

**ÉCOLE DES ARTS**  
9 rue des Pompiers  
Bus L3 et 60  
Arrêt Maison Rouge  
Tram B - Arrêt Futura  
Glacière
- 

**BRIQUETERIE**  
Av. de la 2e Division  
Blindée  
Bus L6 et 60 - Arrêt  
Écrivains  
Bus 50 - Arrêt Collège  
Leclerc
- 

**BRASSIN**  
38 rue de Vendenheim  
Bus L3 et 60  
Arrêt Maison rouge  
Tram B - Arrêt Futura  
Glacière
- 

**MÉDIATHÈQUE FRIDA KAHLO**  
69 Route de Bischwiller  
Bus L3 et 60  
Arrêt Maison Rouge  
Tram B - Arrêt Futura  
Glacière
- 

**SALLE DU CERCLE À BISCHHEIM**  
2 Rue de l'Église  
Bus L3 - Arrêt  
Parc Woldi  
Tram B - Arrêt  
Pont Phario

# MENTIONS OBLIGATOIRES

## **Pamina Beroff**

Avec le soutien de la Spedidam, de la Société civile des producteurs phonographiques et du Centre national de la musique

## **Sedef Ecer Gülay Hacer Toruk**

Co-réalisation avec Strasbourg-Méditerranée

## **Léo Walk**

Théophile Bensusan : direction des répétitions  
Xaysanah Phongthisouk : management  
Zoé Rytz : coordination des artistes  
Talent Boutique Production

## **Lotte**

Co-production 2014 Mimiladoré et Festival Augenblick / Avec les soutiens de l'Eurométropole de Strasbourg, la Direction régionale des affaires culturelles Grand Est & la Société de Perception et de Distribution des Droits des Artistes-Interprètes

## **McCoy Tyner Legends**

Avec le soutien de Jazzdor

## **Electrik Gem**

Avec le soutien de la Direction Régionale des Affaires Culturelles Grand Est, la Région Grand Est et la Ville de Strasbourg. En partenariat avec le Théâtre Molière - Sète Scène Nationale archipel de Thau et le Théâtre Jean Lurçat - Scène Nationale d'Aubusson

## **Parpaing**

Emmanuelle Hiron : direction d'acteur / François Aubry : construction / Benoît Brochard : création lumière / Denis Malard ou Frank Lawrence : régie générale et son en tournée / Baptiste Michel : régie lumière / Ronan Chéneau : conseil en écriture Production 114 Cie / Nicolas Petisoff / Production déléguée Le Bureau des Paroles / CPPC / Coproduction Centre dramatique national de Normandie-Rouen ; Théâtre L'Aire Libre - Saint-Jacques-de-la-Lande ; DSN Dieppe Scène Nationale ; L'Unijambiste Cie / Soutiens Festival Art et Déchirure - Rouen ; Festival Mythos - Rennes Métropole ; CCR Les Dominicains de Haute-Alsace - Guebwiller ; Au Bout du Plongeur - Thorigné-Fouillard ; ATP des Vosges - Epinal ; Festival Fragment(s) et la Loge - Paris / Avec le soutien financier de la Ville de Rennes, la SPEDIDAM et Spectacle vivant en Bretagne

## **Quand je serai grande, je serai Patrick Swayze**

Production Little Bros. avec le soutien du Théâtre du Rond-Point, de la Commanderie de Saint-Quentin-en-Yvelines, de l'Espace Culturel André

Malraux au Kremlin Bicêtre, du TE'S à Plaisir, de la Société des auteurs et compositeurs dramatiques et du Centre national de la musique

## **Racines**

Production : Région Normandie - Théâtre Bascule

## **Broutille**

Distribution / Mathilde Melero : scénographie  
Clément Debras : construction scénographie  
Claire Hurpeau et Caroline Boussard : regard pour l'écriture chorégraphique / Christelle Herscher : aide à l'écriture / Jérémy Monti : création lumière / Suzon Michat : reprise de régie / Pauline Hyron et Sophie Hemmerling : production

## **Coproduction**

Le TiGrE (Terre d'Imaginaires réseau jeune public Grand Est) • la Passerelle, Rixheim • Saison Culturelle Sur les Sentiers du Théâtre, Beinheim • Relais Culturel d'Erstein • la Saline, Soultz-sous-Forêts

## **Accueils en résidence**

Illiadé, Illkirch • Évasion, Sélestat • la Minoterie, Dijon • la Castine, Reichshausen • la Maison des Arts, Lingolsheim • l'Agence Culturelle Grand Est, Sélestat • MJC / LeVivarium, Villé • la Fabrique de Théâtre, Strasbourg

## **Subventions**

DRAC Grand Est • Région Grand Est • CeA Collectivité européenne d'Alsace • Ville de Strasbourg • Rectorat de l'Académie de Strasbourg (résidence GIP-ACMISA)

## **Autres partenaires**

École de Kurtzenhouse • Multi-accueil de Beinheim • Relais d'Assistants Maternelles d'Erstein • CINE, centre d'initiation à la nature et à l'environnement de Munchhausen • École primaire de Munchhausen • CREA, scène conventionnée Jeune Public, Kingersheim (Salon Pro-Art, festival Momix 2022) • École maternelle de Soultz-sous-Forêts • Emmaüs Montagne Verte, Strasbourg & Emmaüs Scherviller • Commune de Steige et de Maisongoutte

## **L'ambition d'être tendre**

Production : La parenthèse / Christophe Garcia - Coproduction : Compagnie Aouta, C.C.N. d'Aquitaine en Pyrénées-Atlantiques Malandain Ballet Biarritz, Pôle National Supérieur de Danse Cannes-Mougins, Villages en scène, saison du territoire Loire Layon Aubance et Ville de Baugeois-en-Anjou

## **Dans les bois - C<sup>ie</sup> Artra**

Avec le soutien du Théâtre des Doms, du centre culturel des Chiroux, de la Fabrique de théâtre, la Chambre d'eau, du Centre de la Marionnette de la Fédération Wallonie-Bruxelles, de la ville de Liège, de la Fédération Wallonie-Bruxelles et de L'an vert asbl

## **GINNE MARKER**

Far Prod. présente

## **Les Pas Pareils**

Partenaires : Le CREA Scène Conventionnée Jeune Public, Les Taps Scènes Strasbourgeoises

## **Tout est chamboulé**

Production : Stéphanie Liodenot - Administration : Audrey Roger - Diffusion : Margareth Limousin - Coproduction La Passerelle - Rixheim, MA scène nationale - Pays de Montbéliard, Côté Cour Scène conventionnée Art, enfance, jeunesse, Maison des Arts du Léman - Thonon-Évian-Publier Avec l'aide de la Ville de Quetigny et l'Écrin - Talant la compagnie est conventionnée par la Ville de Dijon, le Conseil régional de Bourgogne-Franche-Comté et la DRAC Bourgogne-Franche-Comté et soutenue par le Conseil départemental de la Côte d'Or.

## **Isabel Sörling**

Production GiantSteps

## **Bonhomme**

Teaser : Marie Cogné

Photos : Stéphanie Gutierrez-Ortega

Avec le coup d'oeil avisé et le soutien logistique de Floriane Soyser, avec le regard bienveillant d'Abbi Patrix et le soutien de Marina Tullio et de la compagnie du cercle.

## **Contretemps**

Soutiens à la création : Conseil Départemental de la Marne et la Ville de Reims. Accompagnements à la création : Espace Le Ludoval (Reims-51), La Fileuse (Reims-51), MJC Calonne (Sedan-08), Le Carré Blanc (Tingieux-51), La Machinerie (Homécourt-54), La Filature (Bazancourt-51), Le Théâtre du Chemin Vert (Reims-51).

## **Le Bal du siècle**

Production: EST OUEST THÉÂTRE avec le soutien de la Ville de Schiltigheim et du Diapason de Vendenheim

## **Hugo 4tet, Daniel Migliosi Stet**

Un projet de la Compagnie Tangram et le Centre Trifolion Echternach. Avec les soutiens de la Direction régionale des affaires culturelles Grand Est, la Région Grand Est, l'Œuvre Nationale de Secours Grande Duchesse Charlotte, KulturLX, Neimenster centre culturel, Schiltigheim Culture, Jazzus, Jazzdor, Brassart, Nuagency  
Le volet pour les artistes luxembourgeois est soutenu par le Fonds Prix Culture et Création de l'Œuvre

## **CRÉDITS PHOTOS**

Pamina Beroff © Constance Gay / Robinson Khoury © Aurore Fouchez / Gülay Hacer Toruk © Maya Baghirova / Abraham Incorporate © Matt LIPSEN / Tim Dup © Diane Sagnier Baptiste Trotignon © Julien Fagni / Leo Walk © Emma Derrier / Le grand huit © Thais Breton / Lotte © JP Rosenkranz / McCoy Tyner Legends © Jazzdor / Les Célestins © DR / Lachy Doley © Rob van Dalen / Bougr © Paola Guigou / Elektrik Gem © Michel Gabriel Duffour / Benjamin Petit © Lorris Rabouin / Parpaing © Alicia Gicquel Céline Bonacina © Laurent Carrier / David Linx, Guillaume de Chassy et Matteo Pastorino © Laurent Carrier / Quand je serai grande, je serai Patrick Swayze © Little Bros / Uszar © Jeanne Lula Chauveau Racines © Bertrams Coulon / Lehmanns Brothers © Olivier Lhopez / D'fameli Strumpfmann © Theater BAAL / Coquelicots © Shirley Freudenreich Antonio Faraò Trio © Sylvie Da Costa / Broutille © Valentine Zeler - Papier Plum / François Salque et Vincent Peirani © Elsa Grün / Bob et moi © Loewen Photographie / Baiju Bhatt & Red Sun feat. Nguyễn Lê © Sylvain Gripoix / Minos © Matthieu Epp / Juliette © WATGC / Lucie Fischer et Wang Yiheng © DR / Dans les bois © E. Plumer L'ambition d'être tendre © Fanchon Billille Aran © Association MimiLa Doré / Ginne Marker © Ludvine Charmet / Les Pas Pareils © Daniel Stanus / Batlik © Toine / Tout est chamboulé © Vincent Arbelet / Laura Domenge © FIFOU / Isabel Sörling © Viktor Freidnitz / Thomas Encho et Vassilena Serafimova © Frank Lorient - Sony Music - Clémentine Richard / Le temps des sardines © Magali Ruelland / Tristesse de l'éléphant © Vladimir Lutz / Eva Luisa et Mariano Martin © Juan Conca / Amir John Haddad - EL AMIR © Juanma Sierra / Rafael Ramirez © DR / Bonhomme © Charvet Sophie / Jose James © Julien Fagni Contretemps © Jacques Delforge / Le bal du siècle © Arsène Ott / Hugo Diaz et Daniel Migliosi © Bartosch / Dzambo Agusevi Orchestra © DR Salmanski / Dzambo Agusevi Orchestra feat. Natacha Atlas © Patrick Barbier



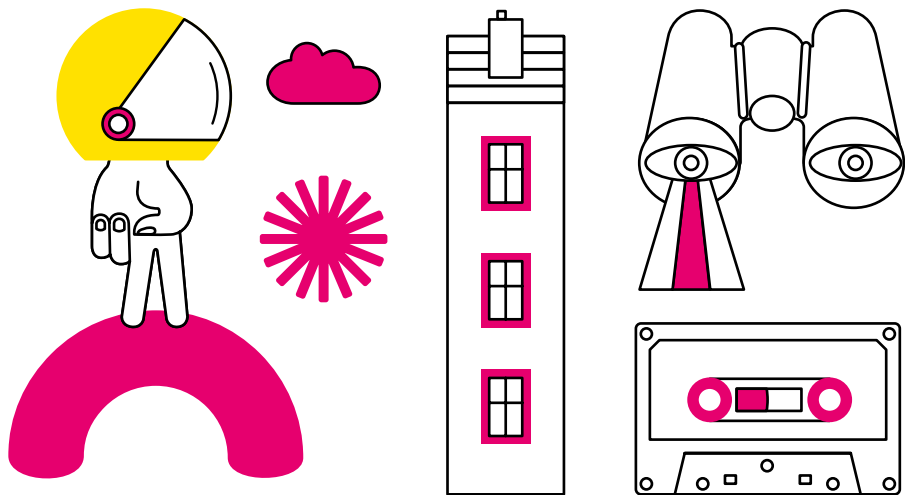

# L'ÉCHAPPÉE BELLE

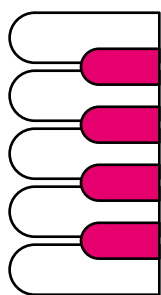

23

24

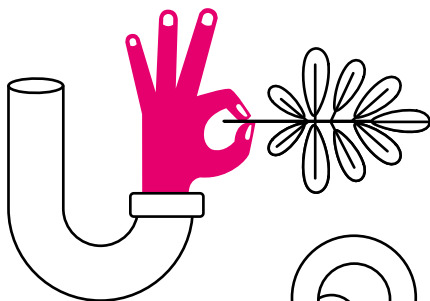
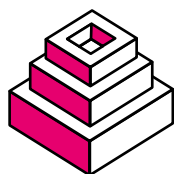
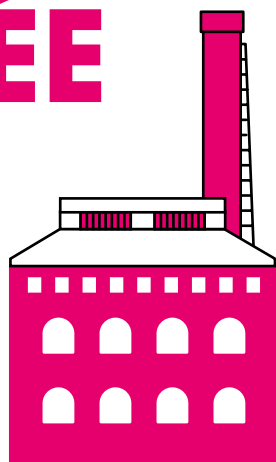
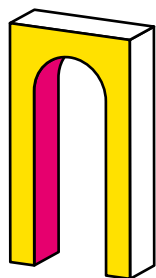

**schilick**

